

# Uresničujem sanje! Dan inovativnosti 2017

Katalog nacionalnih  
prejemnikov  
Priznanj GZS  
za inovacije  
2017





»Prihodnost bo še bolj kot sedanjost temeljila na znanju in inovativnosti. Pridobivajte nova znanja za nove inovacije!«

Borut Pahor, Predsednik Republike Slovenije

»Pluti v gospodarskih vodah ni bilo nikoli enostavno. Za mirno plovo je izjemnega pomena preudarnost in vztrajnost, ob pomoči vzgonskega vetra inovativnosti in poguma. Ujemite pravi veter. Naj vas popelje v novo realnost.«

Zdravko Počivalšek, minister za gospodarski razvoj in tehnologijo

»Svet oblikujejo posebni ljudje, ki jih ni strah v življenje prenesti domišljijo, kreativnost in inovativnost. To so inovatorji. Negujte inovatorja v sebi!«

Mag. Gorazd Mihelič, direktor SPIRIT Slovenija, javne agencije.

»Inovativnost in kreativnost potrebujeta svobodo, izlete v neznano, interdisciplinarnost, skupinsko delo in podporo vodstva. Razvijajte in krepite radovednost v podjetju, raziskovanje novega, sodelovanje z drugimi sektorji, tako na področju raziskovanja kot tudi proizvodnje. Samo na ta način se lahko v podjetju rojevajo in odraščajo inovacije.«

Boštjan Gorjup, Predsednik Gospodarske zbornice Slovenije

## Pogoji za dobro inovacijo so ...

Sanje, želje po boljšem svetu.

Ideja.

Potreba s trga.

Interes za razvoj ideje in iskanje rešitve.

Pogum.

Kreativno razmišljanje.

Znanje.

Sodelovanje razvoja in marketinga.

Dobra ekipa.

Produkt, ki presega konkurenčne.

Poznavanje trendov razvoja v širšem okolju.

Inovativno delovno okolje, inovativnosti naklonjen menedžment.

Vztrajnost.

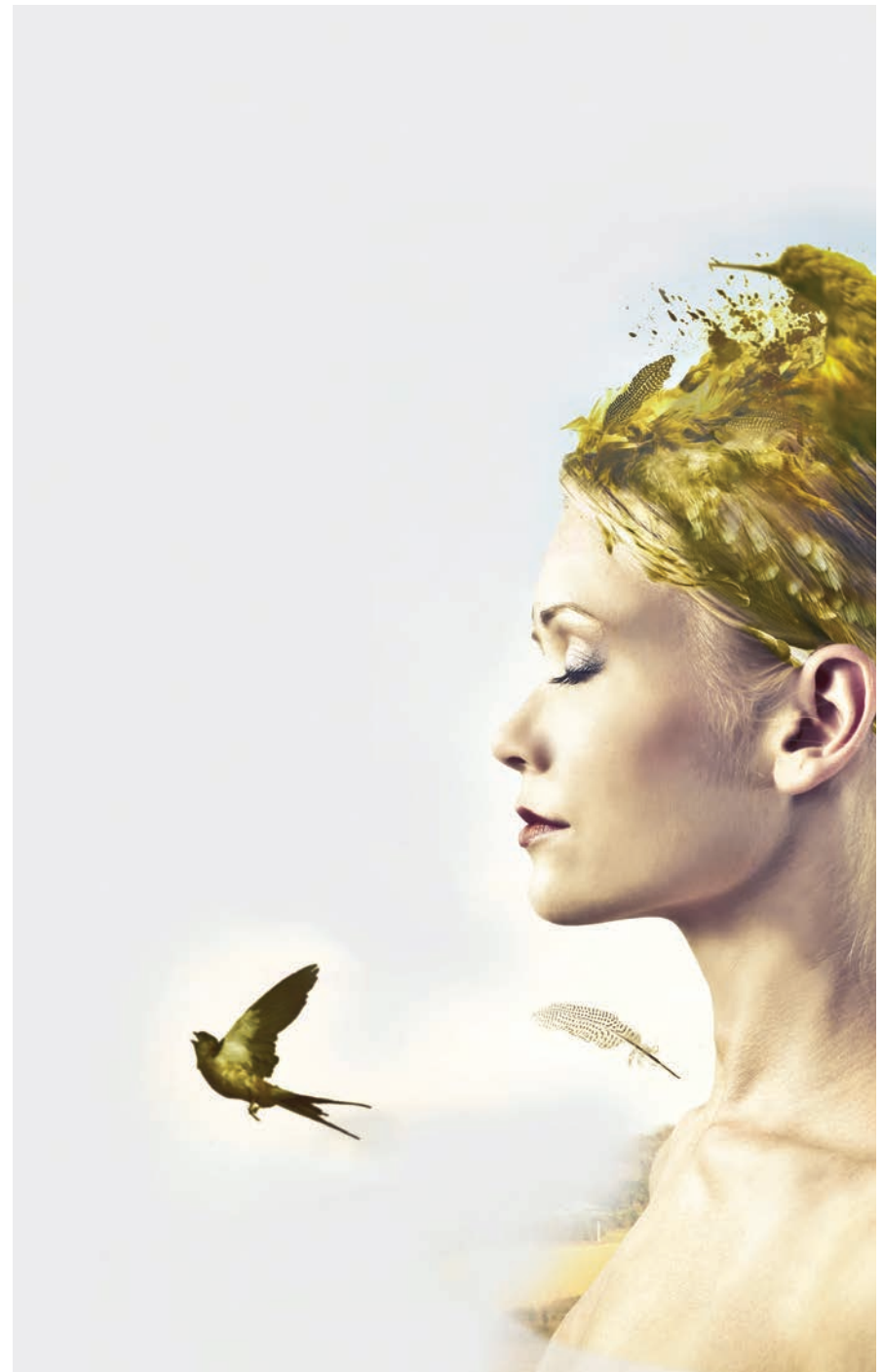

Inovativna podjetja so tista podjetja, ki so odprta, naklonjena spremembam, ki ne omejujejo svojih zaposlenih in ne izvajajo absolutne avtoritete. Gojite odprto in inovativno kulturo!

Vztrajajte! Vztrajajte pri realizaciji svojih inovacij! Idejo je treba vztrajno razvijati in nadgrajevati.

Delajte v ekipi in gojite zaupanje, strokovnost ter dobre odnose.

Definirajte problem potencialnih kupcev, razmišljajte o tem, kako bo vaš produkt izboljšal življenje kupcev. Ne pozabite na dizajn.

Vsak dan nahranite vaše sanje, ki vas vodijo k oblikovanju boljše družbe.

Ne ustrašite se ovir! Premagajte jih!

Gojite nore ideje, nato pa jih prilagodite realnemu življenju.

Pogumno naprej – delajte tisto, v čemer uživate!

Bodite dosledni, sledite svojim sanjam, sledite energiji, katero hrani želja po nečem novem, boljšem!

Verjemite vase in v vašo ekipo, nato pa »na juriš«!

## Zlati nasveti inovatorjev

Bodite drzni, realni in aktualni – sledite trendom.

Treba je živeti z inovacijo, podnevi in ponoči. Z njo doživljaš uspehe in neuspehe – stremeti pa je treba k uspehom. To je življenje! Sprejmite ga!

Lotite se nemogočih izzivov, le-ti vas pripeljejo do kraljevskih rešitev.

Pri inovaciji so pomembne tri stvari: ideja, pogum za uresničitev ideje ter podporno okolje, ki inovatorjem pomaga. Če katerega od teh dejavnikov ni, tudi inovacije ni.

Ohranite dobro voljo. Inovacija v teku svojega razvoja zahteva ogromno truda. In ta je vreden – pridobite bodisi izkušnjo bodisi uspešno inovacijo!

Ne delajte dela – to naj bo zadovoljstvo in igranje.

Mislite, mislite, mislite, a počakajte, da ideja dozori v glavi (sanjajte inovacijo). Nato pa : GO FOR IT – uresničite inovacijo.

Delajte s srcem, vse bo lahko, pa čeprav bo včasih vseeno težko.

Ne popuščajte. Ne podležite oviram. Vztrajajte.

Upajte si delati drugače in stojte za svojo idejo – tudi, ko jo »prodajate« znotraj podjetja.

# PRIZNANJA ZA INOVACIJE 2017

## ZLATO PRIZNANJE

### Contents

Aereform d. o. o.

**Simulator za osnovno šolanje pilotov z VR očali**

8

BSH Hišni aparati d. o. o. Nazarje

**Kuhinjski aparat OptiMUM**

10

CETIS d. d.

**Vezava polikarbonatne podatkovne strani v e-potni list**

12

Danfoss Trata d. o. o.

**NovoCon - pametni hidronski pogon za HVAC sisteme**

14

Elan, d. o. o.

**Zložljive turne smuči**

16

ETI d. d. Izlake

RC eNeM Novi Materiali d. o. o.

**Razvoj tehnologije za izdelavo in obdelavo termostatskih elementov**

18

Gorenje d. d.

**DW30 Nova generacija pomivalnih strojev - SmartFlex**

20

Iskraemeco, d. d.

**Platforma pametnega električnega števca**

22

KRKA, d. d., Novo mesto

**Izboljšava procesa izdelave zdravilne učinkovine kandesartan cileksetil**

24

Ledinek Engineering, d. o. o.

**Sistem za aktivno plavajoče skobljanje s kontinuirano simetrično porazdelitvijo odzvemov na osnovi zvezne zaznave stranskih krivulj obdelovanca**

26

Lek farmacevtska družba d. d., Razvojni center Slovenija

**Nova, otrokom prijazna oblika antibiotika**

28

SIJ Acroni d. o. o.

Razvojni center Jesenice, d. o. o.

**Razvoj procesne poti izločevalno utrjenega nerjavnega jekla lastne blagovne znamke SINOXX 4542**

30

## POSEBNO PRIZNANJE ZA MLADO PODJETJE

Knez David InDavidual s. p., Zagorje ob Savi

**Elastična vezalka z rinčico**

32

## SREBRNO PRIZNANJE

Bosio, d. o. o.

**Avtomatizirana linija z izotermalno komoro za žarjenje odkovkov PP-T 8/950**

34

Cerjak d. o. o.

**Strižna sklopka kardanske gredi z vnaprej nastavljivimi vrednostmi nazivnega navora**

35

Domel Holding d. d.

**Sesalne enote za palične sesalnike**

36

Doorson d. o. o.

**Interierna avtomatska drsna vrata**

37

Esotech d. d.

**Sistem obdelave odpadnih vod v termoelektrarni Nikola Tesla A, Obrenovac**

38

GoOpti Inteligentne Transportne Rešitve d. o. o.

**Inovativni platformni model vstopa na evropske trge kot temelj hitre rasti podjetja GoOpti**

39

HIDRIA AET Družba za proizvodnjo vžignih sistemov in elektronike d. o. o.

**Krmilni modul za nadzor "after treatment" sistema**

40

Hidria Rotomatika d.o.o., podružnica Koper, PE Hidria Mototec

**Simulacija varjenja okvirjev motociklov**

41

Impol 2000, d. d.

**Visokotrdna aluminijeva zlitina AL-Mg-Si in njen postopek izdelave**

42

INO Brežice d. o. o.

**Aktivni nadzor vibracij na profesionalnih kmetijsko komunalnih strojih**

43

Iskra PIO, d. o. o. <b>Izolator za tehtanje izredno nevarnih surovin z visoko stopnjo zaščite – OEB 5</b>	44	Splošna bolnišnica Slovenj Gradec, Center za zdravje na daljavo CEZAR Slovenj Gradec in Diabetična ambulanta Slovenj Gradec <b>Telemedicinska storitev za oporo kroničnim bolnikom pri njihovem samozdravljenju v domačem okolju za boljše obvladovanje kroničnih bolezni In EXODIAB - orodje za elektronsko spremljanje bolnikov s sladkorno boleznijo</b>	55
Isomat d. o. o. Mežica <b>Isomat PRE-FAB predfabricirani 3E aplikati za napredne izolacijske rešitve izvedbe izolacije cevovodov in njihovih elementov</b>	45	Steklarna Hrastnik d. o. o. <b>Apliciranje treh različnih tehnologij proizvodnje steklenih izdelkov na eni steklarski peči</b>	56
Kolektor Group, Vodenje in upravljanje družb, d. o. o. <b>Mikro strukturiranje površin za zagotavljanje tesnosti hibridnih komponent v avtomobilski industriji</b>	46	Stork, d. o. o. <b>Postopek za industrijsko izdelavo ene ali več komponent sladoleda z dodatki sadja oziroma sadne kaše in sadnih sladkorjev</b>	57
Kovinoplastika Lož d. d., Stari trg pri Ložu <b>Vratna zapora Avtomatik</b>	47	TPV d. o. o. <b>Inovativno, samodejno vodeno vozilo Optimatik 160</b>	58
KRKA, d. d., Novo mesto <b>Razvoj večenotnega peletnega sistema v obliki tablet s podaljšanim sproščanjem metoprolola za zdravljenje srčno-žilnih bolezni</b>	48		
L-TEK Elektronika d. o. o. <b>FlyNest – platforma za nadzor in upravljanje gradnikov IoT</b>	49		
MAHLE Letrika, Proizvodnja električne in elektronske opreme za motorna vozila, d. o. o. <b>Alternator z inovativnim zunanjim ventilatorjem za intenzivno hlajenje ležaja na pogonski strani za podaljšanje življenjske dobe alternatorja</b>	50		
Radeče Papir Nova d. o. o. <b>NIR fluorescentna zaščita v papirju z zaščitami</b>	51		
Roto Group d. o. o. <b>Kajak za morje Buran 488</b>	52		
Sastela d. o. o. IT Pharma d. o. o. <b>Terminal za naročanje tort za vse priložnosti</b>	53		
SIJ Metal Ravne d. o. o. Ravne na Koroškem <b>Nova generacija jekel za delo v vročem</b>	54		

## ZLATO PRIZNANJE

Aereform d. o. o.

### Simulator za osnovno šolanje pilotov z VR očali

Letalski simulator z VR očali s pomočjo slike na očalih, ki sledijo pomiku glave, odnese uporabnika v virtualni svet bolj kot katerikoli do sedaj poznan letalski simulator. Predstavlja preskok v stanju tehnike, saj ni omejenega vidnega polja kot pri vseh dosedanjih. Simulator je poleg tega cenejši za proizvodnjo, zahteva manj prostora in je energetsko bolj varčen.

Je edini simulator, ki omogoča šolanje temeljnega pilotiranja in se lahko na njem učijo čisti začetniki. Hkrati je izjemno primeren za vizualizacijo razvojnih projektov.

Z inovacijo je podjetje potrdilo poslovni in razvojni model, ki obsega kompleksne izdelke z visoko dodano vrednostjo, širok nabor rešitev, tehnologij, znanja in kadra. Podjetje je utrdilo svoj položaj razvojnega partnerja podjetja Pipistrel, pridobilo renome kot zelo sposobna in inovativna prototipna delavnica ter se premierno predstavili letalskemu trgu kot inovativen in kompleten partner za razvojne/prototipne projekte.

Inovatorji:

Sašo Knez, Nika Mlinarič, Aljoša Skočir, Ines Repnik, Aljaž Trebušak, Nino Razpotnik, David Hanč







Podjetje:  
Aereform d. o. o.  
Cesta Tončke Čeč 26  
SI-1420 Trbovlje  
E: [info@aereform.si](mailto:info@aereform.si)  
[www.aereform.si](http://www.aereform.si)

## ZLATO PRIZNANJE

BSH Hišni aparati d. o. o. Nazarje

### Kuhinjski aparat OptiMUM

OptiMUM je univezalni kuhinjski aparat, ki skupaj s priključki ponuja zelo široko uporabo v kuhinji. Inovativnost se nahaja v posameznih sklopih kot so ohišje, gonilo, oblika obdelovalnih orodij ki omogočajo optimalno obdelavo živil. Rezultat je izjemno zmogljiv aparat s 1.500 W motorjem, zelo veliko posodo (5,5 litra) iz nerjavnega jekla ter inteligentno tehnologijo upravljanja. Edinstvena na trgu je vgrajena tehnika, ki prihrani čas in poenostavi pripravo zahtevnih receptov. Delo olajšajo tudi hitri in zanesljivi avtomatski programi SensorControl Plus – za jajčne beljake, stepeno smetano in kvašeno testo. Različni kompleti pribora ponujajo neskončne možnosti priprave domačih testenin, sočnih hamburgerjev in zdravih smoothijev.

Design aparata je bil nagrajen z nagradami IF Design Award 2017 in Red Dot Award 2017

Inovatorji:

Matej Čater, Uroš Semeja, Aleš Brečko, Peter Kovačič, Boštjan Kovačec, Tadej Holcinger, Gregor Slakan, Igor Dečman, Aleksander Strojanshek, Matej Švara, Tomaž Robida, Simon Knez, dr. Roman Pačnik, dr. Henri Orbanič, Jože Lesjak, Aleš Jakše, Marko Lenošek, Blaž Slatinšek, Marko Ivanušič



Podjetje:  
BSH Hišni aparati d. o. o. Nazarje  
Savnska cesta 30  
SI-3331 Nazarje  
T: +386 3 839 82 22  
<http://www.bosch-home.com/si/>



## ZLATO PRIZNANJE

CETIS d. d.

### Vezava polikarbonatne podatkovne strani v e-potni list

Podjetje je razvilo novo generacijo vezave polikarbonatne podatkovne strani v e-potni list. Patentirana rešitev vključuje številne izboljšave z vidika varnosti, trajnosti, fleksibilnosti, kompatibilnosti in zanesljivosti. Poleg obstoječih več kot 50 varnostnih elementov omogoča še dodatne varnostne elemente, kot sta npr. učinek vodnega znaka in dodatne ultravijolične zaščite.

Z inovacijo podjetje ohranja pozicijo enega izmed redkih proizvajalcev polikarbonatne strani v potnem listu, ki jo trži po vsem svetu.

Inovatorji:

mag. Roman Žnidarič, Jana Hleb, Franci Zajc, Milan Kerič

Podjetje:

CETIS d. d.

Čopova 24

SI-3000 Celje

E: info@cetis.si

www.cetis.si

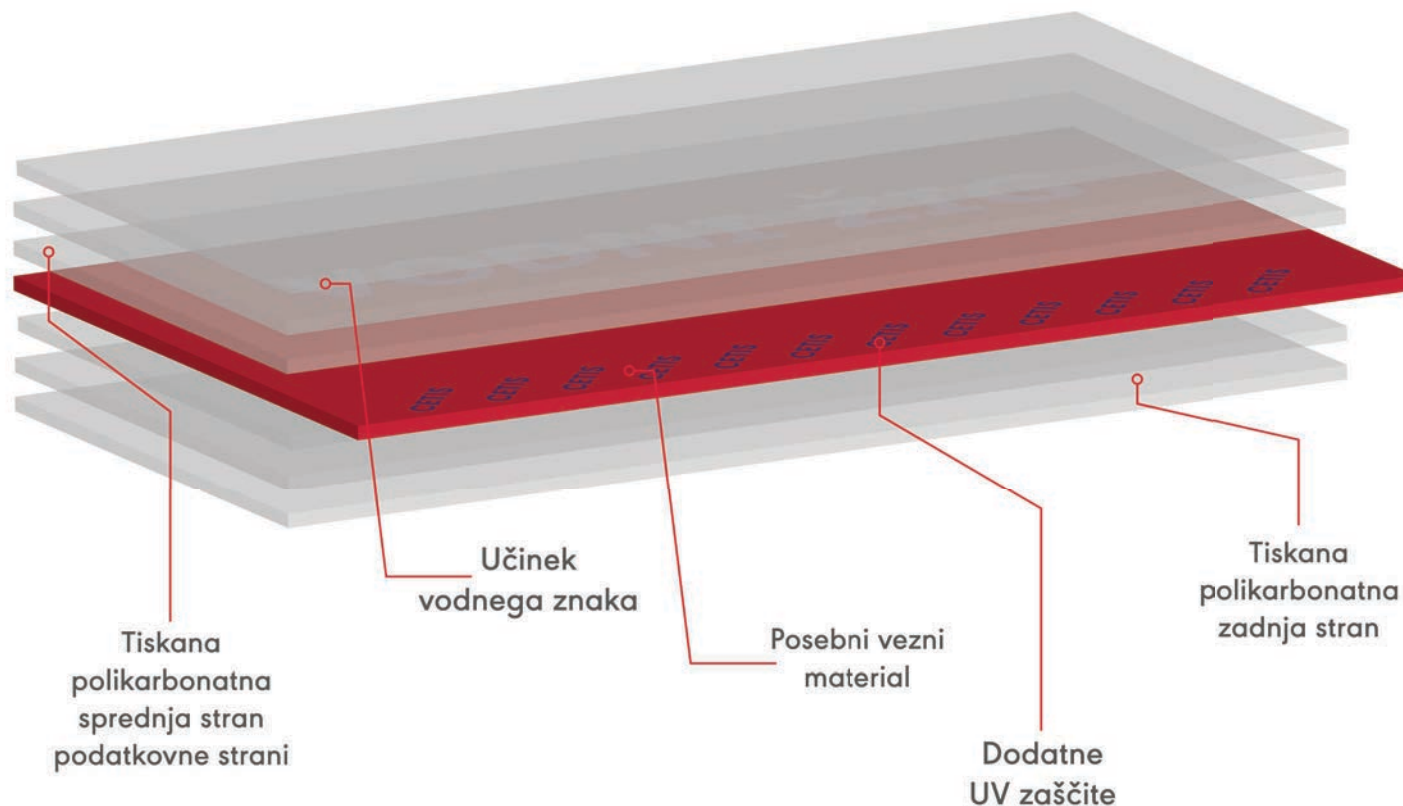



list/Passport/Passeport

01. Tip/Type/Type  
**E**  
02. Kôba/Code/Code  
**TIN**  
04. Pîmex/Surname/Nom  
**Cefis**  
05. lîne/Given names/Pîsions  
**Specimen**

06. Džavljarsko/Nationality/Nazivovane  
**Terra Incognita**  
07. Rojstni datum/Date of birth  
**01.07.1990**

08. Šifra pîmrega lista/Passport number/Nº do passport  
**E000000001**

08. EUIŠO/Personal registration number/Nº d'immatriculation  
**085585349/18500**

09. Vêla do/Date of expiry  
**09.09.2013**

*Handwritten signature:*  
Cefis Specimen  
Terra Incognita

ATTENTION SPECIMEN  
E0000000191 INCOGNITA

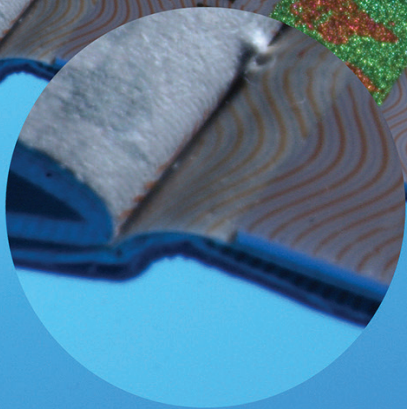

## ZLATO PRIZNANJE

Danfoss Trata d. o. o.

### **NovoCon - pametni hidronski pogon za HVAC sisteme**

Inovacija rešuje problem do 50 % višje porabe energije za ogrevanje in hlajenje stavb zaradi slabo dimenzioniranih in izvedenih sistemov. V primerjavi s konkurenco je prednost NOVOCON rešitve večja natančnost in fleksibilnost pri pokrivanju različnih HVAC aplikacij in možnost hitre razširitve na dodatne sezonzorje, več alarmnih funkcij ter možnost integracije nekaterih funkcij HVAC regulatorjev, kar ima za rezultat manjšo investicijo v infrastrukturo in večje energetske prihranke iz naslova avtomatskega komisioniranja.

Inovatorji:

Lars Munch, Igor Azinovič, Andraž Kontarček, Primož Gorjup, John Kelly, Sean Boden



Podjetje:  
Danfoss Trata d. o. o.  
Jožeta Jame 16  
SI-1210 Ljubljana-Šentvid  
T: +386 1 582 02 00  
[www.danfoss.si](http://www.danfoss.si)



## ZLATO PRIZNANJE

Elan, d. o. o.

### Zložljive turne smuči

Klasične turne smuči, pritrjene na nahrbtnik, zaradi svoje dolžine predstavljajo oteženo gibljivost v gorskem svetu, bodisi med hojo skozi ruševje ali plezanjem v strmem terenu. To še zlasti občutijo ekstremni turni smučarji/ alpinisti ter tudi pripadniki specialnih vojaških enot.

Da bi izboljšali mobilnost in varnost pripadnika specialne enote ter turnega smučarja, so bile v Elanu razvite zložljive turne smuči za vojaško rabo in smuči Elan Ibex Tactix za civilno rabo.

Smuči, pritrjene na nahrbtnik, ne predstavljajo nobenih omejitev med gibanjem po terenu, kot tudi ne med spustom iz helikopterja, pri tem pa jih še vedno odlikujejo vrhunske vozne lastnosti.

Inovatorja:

Vinko Avguštin, Andrej Hrovat

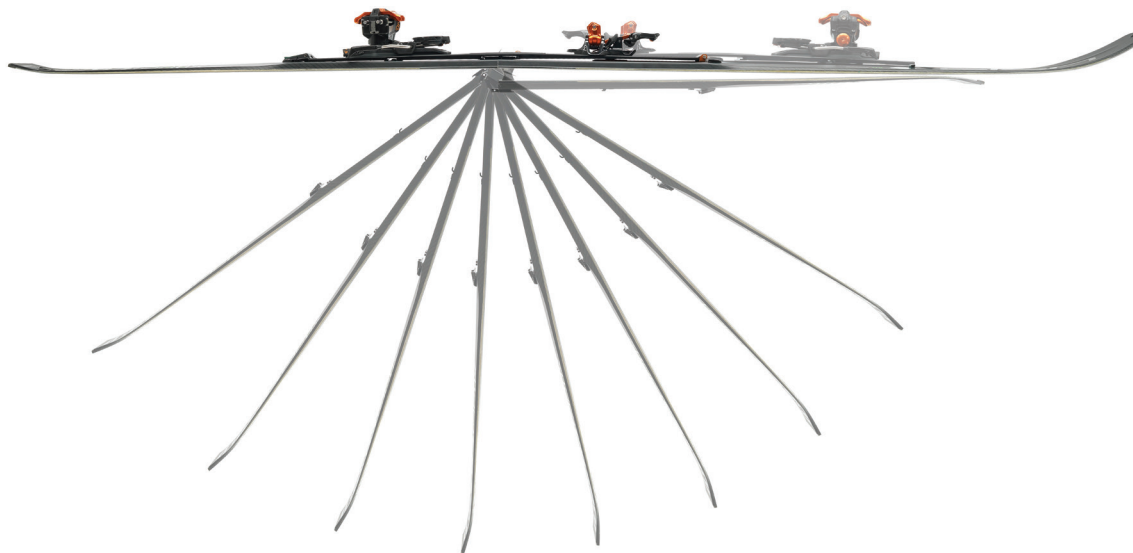





Podjetje:  
Elan, d. o. o.  
Begunje 1  
SI-4275 Begunje na Gorenjskem  
E: [info@elan.si](mailto:info@elan.si)  
[www.elanskies.com](http://www.elanskies.com)

## ZLATO PRIZNANJE

ETI d. d. Izlake

RC eNeM Novi Materiali d. o. o.

### Razvoj tehnologije za izdelavo in obdelavo termostatskih elementov

Inovacija predstavlja razvoj nove visotehnoške tehnologije izdelave in obdelave termostatskih elementov, katere rezultata sta pomembno izboljšanje samega izdelka in doseganje visokih proizvodnih kapacitet. Izdelek daje ogromno prednost pred konkurenco in podjetju Eti omogoča, da v bližnji prihodnosti postane vodilni proizvajalec termostatskih elementov, ki poleg kvalitete zagotavlja tudi doseganje visokih kapacitet proizvodnje.

Inovatorji:

Gregor Ceglar, Jure Raspotnik, Damjan Strmljan, Samo Urbanija, Maja Macerl, Franci Ocepek, Ines Bantan, Simon Lebar, Joži Prašnikar, Peter Bregar

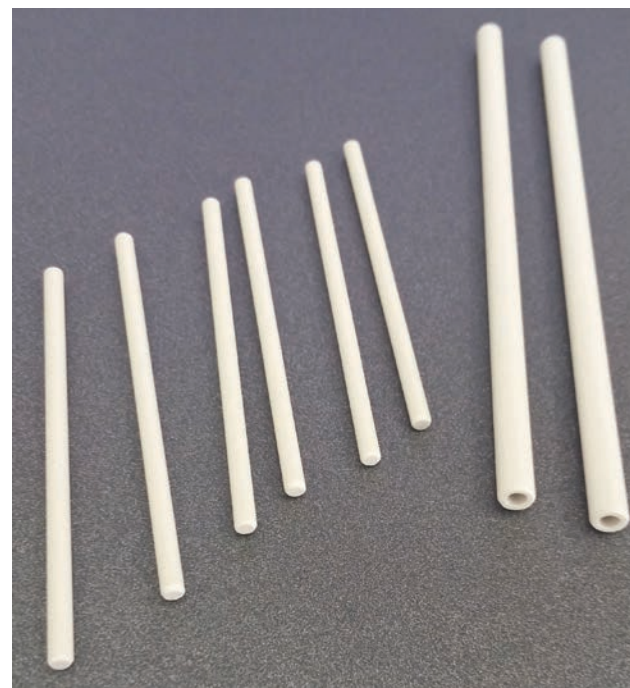



Podjetje:  
ETI d. d. Izlake  
Obrezija 5  
SI-1411 Izlake  
E: [eti@eti.si](mailto:eti@eti.si)  
[www.eti.si](http://www.eti.si)

in podjetje:  
RC eNeM Novi Materiali d. o. o.  
Podvine 36  
SI-1410 Zagorje ob Savi  
E: [info@rc-enem.si](mailto:info@rc-enem.si)  
[www.rc-enem.si](http://www.rc-enem.si)

## ZLATO PRIZNANJE

Gorenje d. d.

### DW30 Nova generacija pomivalnih strojev - SmartFlex

Nova generacija pomivalnih strojev SmartFlex omogoča 10 % nižjo porabo energije, kot jo določa razred A+++. Odlikujejo jo največja kad na trgu, kar omogoča pomivanje največjega števila pogrinjkov (16), ter krožnikov premera 35 cm, najmanjša porabe vode (6,9 litrov) in najnižji nivo hrupa (41 dB).

Za novo generacijo pomivalnih strojev so v podjetju razvili unikatno avtomatsko odpiranje vrat in unikatni svetlobni prikaz z optičnim prenosom svetlobe (oba v postopku patentne zaščite), sistem vodnega zbiralnika, specialni filtrski sistem za doseganje nizke porabe vode, odlično, v neodvisnih strokovnih publikacijah potrjeno pomivanje posode, LED osvetlitev za posebni svetlobni efekt, nameščeno zunaj pomivalne kadi.

Gorenje bo zaradi inovacije še bolj konkurenčno na zahtevnem evropskem in svetovnem trgu.

Inovatorji:

Mats Lilja, Anders Sahlen, Thomas Persson, Aleš Osredkar, Jernej Heindl, Jana Kovač, Ksenija Sovič, Alen Kešetović, Peter Sevcnikar, Stanko Kanduti, Damjan Novak, Borut Keržič, Dejan Kokol





Podjetje:  
Gorenje d. d.  
Partizanska 12  
SI-3320 Velenje  
E: info@gorenje.si  
www.gorenje.com

## ZLATO PRIZNANJE

Iskraemeco, d. d.

### Platforma pametnega električnega števca

Iskraemecova inovativna platforma pametnega števca električne energije omogoča enostavno integracijo naprednih pametnih funkcionalnosti v koncept pametnega omrežja. Platforma vključuje osnovne funkcionalne zahteve pametnega merjenja, določene na evropski ravni in omogoča enostavno ter stroškovno učinkovito prilagajanje zahtevam na nacionalnih trgih. Platforma se osredotoča na ključne izzive, s katerimi se soočajo elektrodistribucije, ko se odločajo za prehod na pametno omrežje.

Inovatorji:

Tomaž Dostal, Miha Ušeničnik, Vjekoslav Delimar, Janez Zavašnik, Petar Štimac, Tibor Rafa, Uroš Jerman, Luka Šparovec, Gregor Rodič, Uroš Bizjak, Tomaž Peterman, Jure Arh, Ludvik Kumin, Tomaž Brejc, Klemen Omahen, Boštjan Dolžan, Simon Boštar, Simon Balanč, Primož Košir





Podjetje:  
Iskraemeco, d. d.  
Savska loka 4  
SI-4000 Kranj  
E: info@iskraemeco.com  
www.iskraemeco.com

## ZLATO PRIZNANJE

KRKA, d. d., Novo mesto

### Izboljšava procesa izdelave zdravilne učinkovine kandesartan cileksetil

V podjetju KRKA so razvili nov postopek proizvodnje zdravilne učinkovine kandesartan cileksetil in ga prenesli v večje industrijsko merilo. Nov postopek se izvaja z osnovnimi vhodnimi surovinami, ki so lažje dobavljive in cenovno ugodnejše kot sestavine, ki so bile uporabljene v predhodnem postopku. Izkoristek novega postopka je v primerjavi s predhodnim povečan za tretjino.

KRKA je v novem postopku nadomestila ekološko problematične tributilkositrove spojine z okoljsko bolj sprejemljivimi spojinami, vpeljala pa je tudi uporabo regeneriranih topil, s čimer podjetje izboljšuje vpliv proizvodnje učinkovin na okolje.

Inovatorji:

Jerneja Böhlm, Miro Dobravec, dr. David Kralj, Dušan Krašovec, Tadej Stropnik, dr. Silvo Zupančič

Reakcijska shema izdelave zdravilne učinkovine kandesartan cileksetil

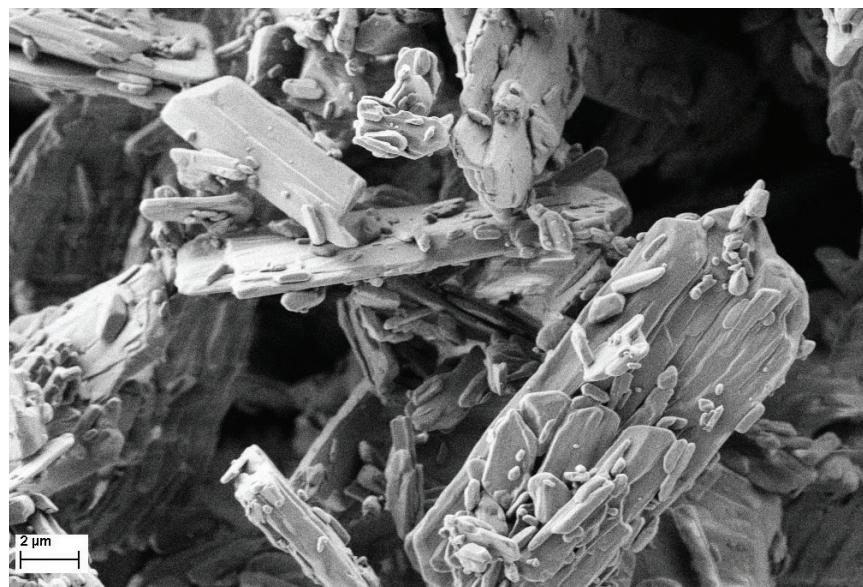
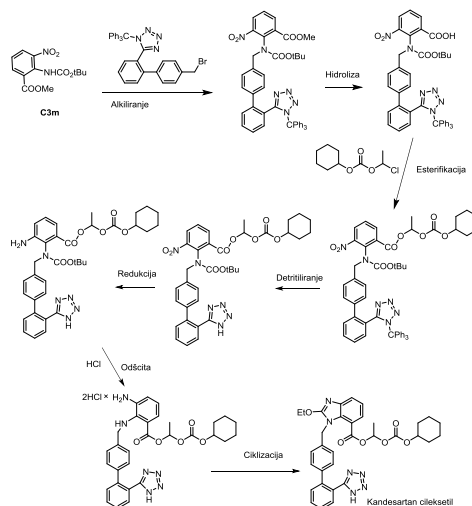



Podjetje:  
KRKA, d. d., Novo mesto  
Šmarješka cesta 6  
SI-8501 Novo mesto  
E: info@krka.si  
www.krka.si



## ZLATO PRIZNANJE

Ledinek Engineering, d. o. o.

### Sistem za aktivno plavajoče skobljanje s kontinuirano simetrično porazdelitvijo odvzemov na osnovi zvezne zaznave stranskih krivulj obdelovanca

Inovacija pomeni preskok na področju industrijske obdelave lesa, saj so v podjetju z njo na novo definirali enega najzahtevnejših procesov visoko zmogljivega industrijskega skobljanja: plavajoče vertikalno skobljanje dolžinsko ukrivljenih obdelovancev.

Glavne pomanjkljivosti doslej poznanih postopkov so bile v hitrosti obdelave in odvisnosti le-te od preseka obdelovanca, zatikanje in lomljenje obdelovanega lesa in veliki odvzemi lesa pri obdelavi.

Podjetje je na vse izzive odgovorilo odločno, s tehnično domišljeno inovacijo aktivnega plavajočega skobljanja (zaznava odmika, zvezna zaznava poteka srednjice, pomik obdelovalne enote na osnovi novega visoko odzivnega elektronskega sistema računanja in prenosa podatkov ter izredni odzivnosti prilagojenega mehanskega sistema z integriranim motornim pogonom).

Inovacija dodatno razveseljuje kupce s povečanjem zmogljivosti za vsaj trikrat v primerjavi s predhodnim načinom plavajočega skobljanja.

Inovatorji:

Viljem Ladinek, Stanislav Vidovič, Janez Klemenčič (Simat - Janez Klemenčič s. p.)



Podjetje:  
Ledinek Engineering, d. o. o.  
Bohovska cesta 19 A  
SI-2311 Hoče  
E: info@ledinek.com  
www.ledinek.com

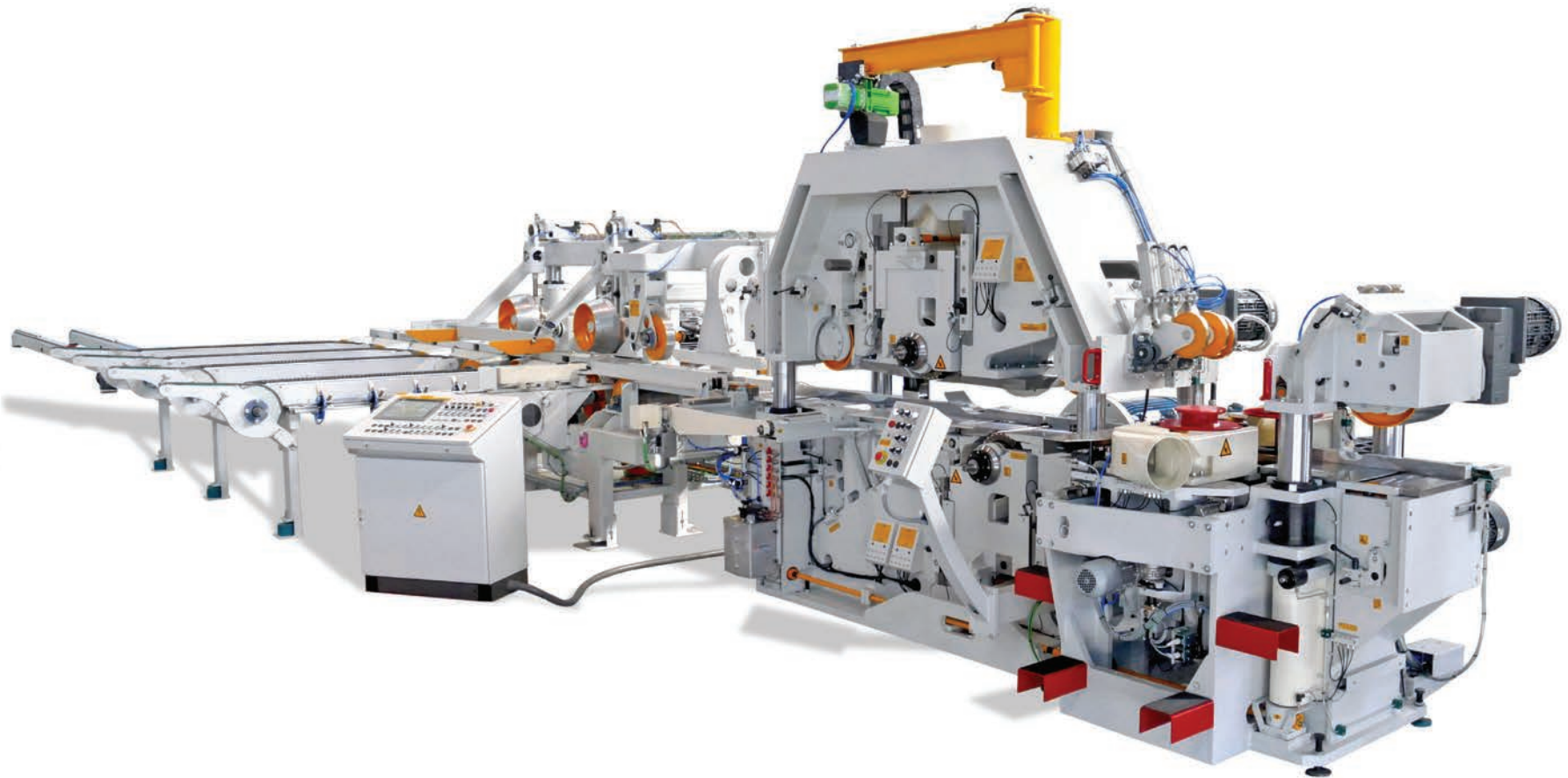

## ZLATO PRIZNANJE

### Lek farmacevska družba d. d., Razvojni center Slovenija **Nova, otrokom prijazna oblika antibiotika**

Zdravljenje bakterijskih okužb pri otrocih predstavlja izziv. Požiranje večjih tablet je za otroke problematično, tekoča suspenzija pa ima pomanjkljivosti – shranjevanje v hladilniku in težavno natančno odmerjanje. V podjetju so zaznali potrebo po bolj primerni farmacevtski obliki.

Lek že 30 let proizvaja enega najbolj razširjenih zdravil za zdravljenje bakterijskih okužb. V letu 2012 so pričeli z razvojem nove farmacevtske oblike primerne za otroke. Z inovativnim pristopom so izboljšali vse pomanjkljivosti tekoče farmacevtske oblike tako, da so razvili hitro raztapljajočo se tableto z učinkovinama amoksicilin in klavulanska kislina. Nova oblika omogoča lažje rokovanje z zdravilom, bolj natančno odmerjanje, boljši okus ter lažje shranjevanje, ki ne zahteva uporabe hladilnika.

Inovatorji:

Rok Starič, Petra Perhavec, Dejan Krajcar, dr. Marko Oblak, dr. Mateja Šikovec, Urška Korošec, Lidija Pušnik Verdnik.

Podjetje:

Lek farmacevska družba d. d.,  
Razvojni center Slovenija  
Verovškova 57  
SI- 1526 Ljubljana  
E: info.lek@sandoz.com  
www.lek.si



Ljubljana - Sandozov razvojni center Slovenija



Prevalje - proizvodnja izdelka



## Hitro raztapljajoča se tableta

Nova pediatrična oblika



Zamenjava za  
suspenzijo



Različne možnosti  
jemanja



Različne jakosti  
odmerka

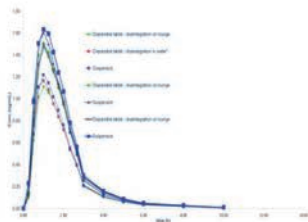

Enakovrednost s  
suspenzijo



Podeljen  
patent



Lažje shranjevanje



Izboljššan  
okus

## ZLATO PRIZNANJE

SIJ Acroni d. o. o.

Razvojni center Jesenice, d. o. o.

### Razvoj procesne poti izločevalno utrjenega nerjavnega jekla lastne blagovne znamke SINOXX 4542

Z inovacijo postopka izdelave in predelave jekla SINOXX 4542 so v podjetju postavili temelj za vpeljavo nove skupine nerjavnih vrst jekel v proizvodnji asortima podjetja SIJ Acroni. Tako so poleg avstenitnih, feritnih, dupleksnih in martenzitnih nerjavnih jekel postali proizvajalec skupine izločevalno utrjenih nerjavnih jekel, ki so namenjena uporabi v tehnološko in korozijsko zahtevnih aplikacijah. Z zmožnostjo izvedbe končne toplotne obdelave na ploščah večjih dimenzij kupcem omogočajo hitrejši čas in nižji strošek izdelave končnega izdelka, ter dvigajo dodano vrednost svojega polizdelka.

S tem podjetje SIJ Acroni še dodatno utrjuje položaj nišnega proizvajalca vrhunskih jekel ter se pozicionira na trg vrhunskih izdelkov za potrebe papirne in kemične industrije, ter v segmentu specialnih strojnih delov letalske industrije.

Inovatorji:

dr. Boštjan Bradaškja, mag. Boštjan Pirnar, dr. Matevž Fazarinc, dr. Grega Klančnik, Stanislav Jakelj, mag. Viktorija Marušič, mag. Milan Klinar, Robert Robič, mag. Anton Košir, dr. Anton Jaklič, Primož Jan, Borut Lešnik

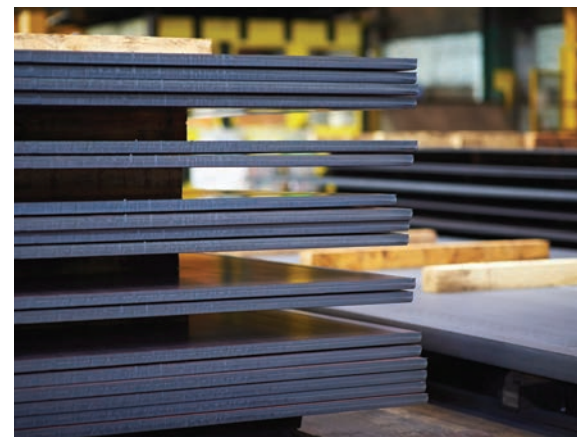



Podjetje:  
SIJ Acroni d. o. o.  
Cesta Borisa Kidriča 44  
SI-4270 Jesenice  
E: info@acroni.si  
sij.acroni.si

in podjetje:  
Razvojni center Jesenice, d. o. o.  
Cesta Franceta Prešerna 61  
SI-4270 Jesenice

## POSEBNO PRIZNANJE ZA MLADO PODJETJE

Knez David InDavidual s. p., Zagorje ob Savi

### Elastična vezalka z rinčico

QuickShoeLace je elastična vezalka, ki se ne zaveže, ampak se z enostavnim potegom za držalo zapne na navojni žebliček, pravit na čevelj. Vsi deli so zamenljivi in hitro razstavljeni.

Prednost vezalke je v tem, da jo lahko zapnemo samo z eno roko. Primerna je za vse generacije, tako za ljudi z različnimi omejitvami kot za tiste, ki se jim zdi zavezovanje izguba časa.

QuickShoeLace lahko deluje kot modni dodatek in ga je mogoče naročiti v individualizirani izvedbi.

Inovator:

David Knez





Podjetje:  
Knez David Individual s. p., Zagorje ob Savi  
Tirna 28F  
SI-1410 Zagorje ob Savi  
E: [info@quickshoelace.com](mailto:info@quickshoelace.com)  
[Quickshoelace.com](http://Quickshoelace.com)



## SREBRNO PRIZNANJE

Bosio, d. o. o.

### **Avtomatizirana linija z izotermalno komoro za žarjenje odkovkov PP-T 8/950**

Podjetje je za kupca na Češkem razvilo in izdelalo popolnoma avtomatizirano linijo za žarjenje odkovkov. Njen najpomembnejši sklop je izotermalna komora, kjer s hitrim ohlajanjem dosežejo želeno mikrostrukturo materiala, neodvisno od oblike ali mase obdelovancev. To omogoča posebna izvedba krmiljenja in regulacije elementov komore, ki na podlagi adaptivnega vodenja samodejno prilagaja parametre.

Inovacija dosega odlične rezultate, predstavlja tudi širitev referenc podjetja na avtomobilski sektor, na katerem pričakujejo nova naročila.

Inovatorji:

Jurij Škorjanc, Jernej Bratuša, Jože Šket

Podjetje:

Bosio, d. o. o.

Bukovžlak 109

SI - 3000 Celje

E: info@bosio.si

www.bosio.si

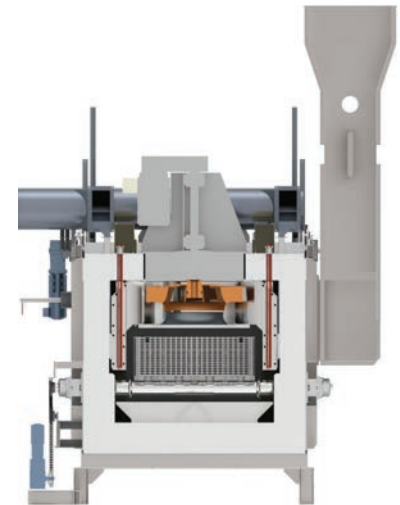
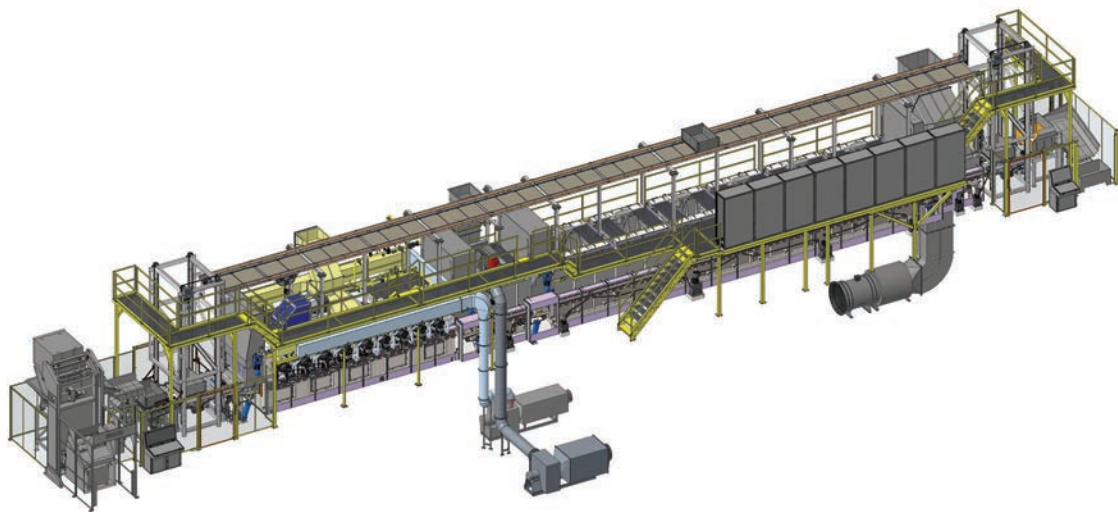

## SREBRNO PRIZNANJE

Cerjak d. o. o.

### Strižna sklopka kardanske gredi z vnaprej nastavljivimi vrednostmi nazivnega navora

Strižna sklopka je pomemben element kardanske gredi, ki varuje stroj pred preobremenitvami. Strižna sklopka Cerjak KG razpolaga, za razliko od konkurenčnih, z več vnaprej nastavljenimi in ustrezno označenimi navori. To omogoča uporabniku večjo fleksibilnost oz. prihranek, saj je možna uporaba na več strojih. Menjava strižnega vijaka je lažja in hitrejša, saj je potrebno zgolj eno orodje. Čas med zaustavitvijo in ponovnim zagonom je zato krajši. Zaradi simetrične oblike sklopke se zmanjšujejo negativni vplivi na pogon stroja, kar podaljšuje življenjsko dobo. Ergonomična oblika omogoča lažji priklop na stroj.

S sklopkami ima podjetje prodajno prednost pri proizvajalcih kmetijske, gozdarske in komunalne tehnike – v Evropi in izven.

Inovatorja:

Matjaž Cerjak, Stanislav Konečnik S

Podjetje:

Cerjak d. o. o.

Žadovinek 38

SI-8273 Leskovec pri Krškem

E: [info@cerjak.si](mailto:info@cerjak.si)

[www.cerjak.si](http://www.cerjak.si)



## SREBRNO PRIZNANJE

Domel Holding d. d.

### Sesalne enote za palične sesalnike

Prihajajoča energijska nalepka na področjih sesalnikov v letu 2017 prinaša drastične spremembe. Domel je izkoristil priložnost in razvil dve novi družini sesalnih enot za nov tip paličnih sesalnikov, katerih priljubljenost se povečuje, ponudba motorjev pa ni sledila izzivom. Nove sesalnike odlikujejo najmanjše mere in najnižja teža z dobrimi ostalimi lastnostmi. Trenutno so novost iz Domela že izkoristili globalni proizvajalci sesalnikov. Z opisano novostjo in proizvodnim pristopom »local 2 local« je podjetje odločno vstopilo na evropski in azijski trg paličnih sesalnikov.

Inovatorji:

Romana Kavčič, Janez Rihtaršič, Domen Vrhunc, Aleš Eržen, Igor Markič, Domen Čemažar, Andrej Biček, Blaž Benedik, Marjan Kokalj, Dare Šturm, Primož Bajželj, Iztok Mohorič, Branko Jovič, Katarina Prezelj, Martina Bogataj, Teja Bertonec, Janez Kavčič, Ivan Mrljak, Alojz Mohorič, Ivan Krmelj, Miha Ogris, Matjaž Čemažar, Tomaž Stanonik, Matej Tadina, Tomaž Trpin



Podjetje:  
Domel Holding d. d.  
Otoki 21  
SI-4228 Železniki  
E: [info@domel.com](mailto:info@domel.com)  
[www.domel.com](http://www.domel.com)

## SREBRNO PRIZNANJE

Doorson d. o. o.

### Interierna avtomatska drsna vrata

Nova generacija interernih avtomatskih drsnih vrat „product line 400“ je namenjena uporabi v notranjih bivalnih oz. delovnih prostorih. Odlikuje jo tiho delovanje in eleganten videz, ki ga poudari atraktiven in minimalni električni pogon z vgrajenim senzorjem. Vizualna in estetska podoba se prilagajata individualnim željam z uporabo dekorjev v kljuki ter možnost izbire različne izvedbe kril.

S kombiniranimi načini delovanja omogočajo vrata enostaven, varen prehod tudi otrokom in mobilnost invalidom.

Inovatorji:

Slavko Cehner, Franc Hanžič, Urban Cehner, Rok Kuhar



## SREBRNO PRIZNANJE

Esotech d. d.

### Sistem obdelave odpadnih vod v termoelektrarni Nikola Tesla A, Obrenovac

V sklopu celovitega čiščenja odpadnih voda na Termoelektrarni Nikola Tesla so v podjetju Esotech z lastnimi viri izdelali koncept čiščenja, pilotne preizkuse, izvedbo in optimizacijo delovanja postrojenj za čiščenje voda onesnaženih z oljem, mazutom, lignitom in odpadnih voda iz naprave za razžveplanje dimnih plinov skupne kapacitete 650 m<sup>3</sup>/h.

Projekt predstavlja novost z vidika tehnologije, krmiljenja in optimizacije celovitega čiščenja industrijskih voda. S pridobljenimi znanji na projektu se podjetju zagotavlja konkurenčno prednost, v prihodnosti se pričakuje večji tržni delež na podobnih projektih.

Inovatorji:

mag. Iztok Hrastel, Boštjan Žigon, dr. Marko Bojinović, Slobodan Mrkonjić, Primož Hostnik, Danilo Friškovec, Boris Štimnikar, Gabrijela Čevnik, Jure Šemrov, Matej Planinc, Maks Motaln, Željko Žarković, Boštjan Vaš, Tomaž Rakovnik, Peter Jelen, Uroš Krajner, Matej Firer, Aljaž Zajamšek, Gregor Blagotinšek, Nejc Kolarič, Suzana Mlakar, Mersida Rogo, Peter Iskrač, Grega Volk, Boris Kos, Jolanda Janežič, dr. Andrej Stergaršek, dr. Milenko Roš, Sašo Kure, Irena Baš

Podjetje:  
Esotech d. d.  
Preloška 1  
SI-3320 Velenje  
E: [info@esotech.si](mailto:info@esotech.si)  
[www.esotech.si](http://www.esotech.si)

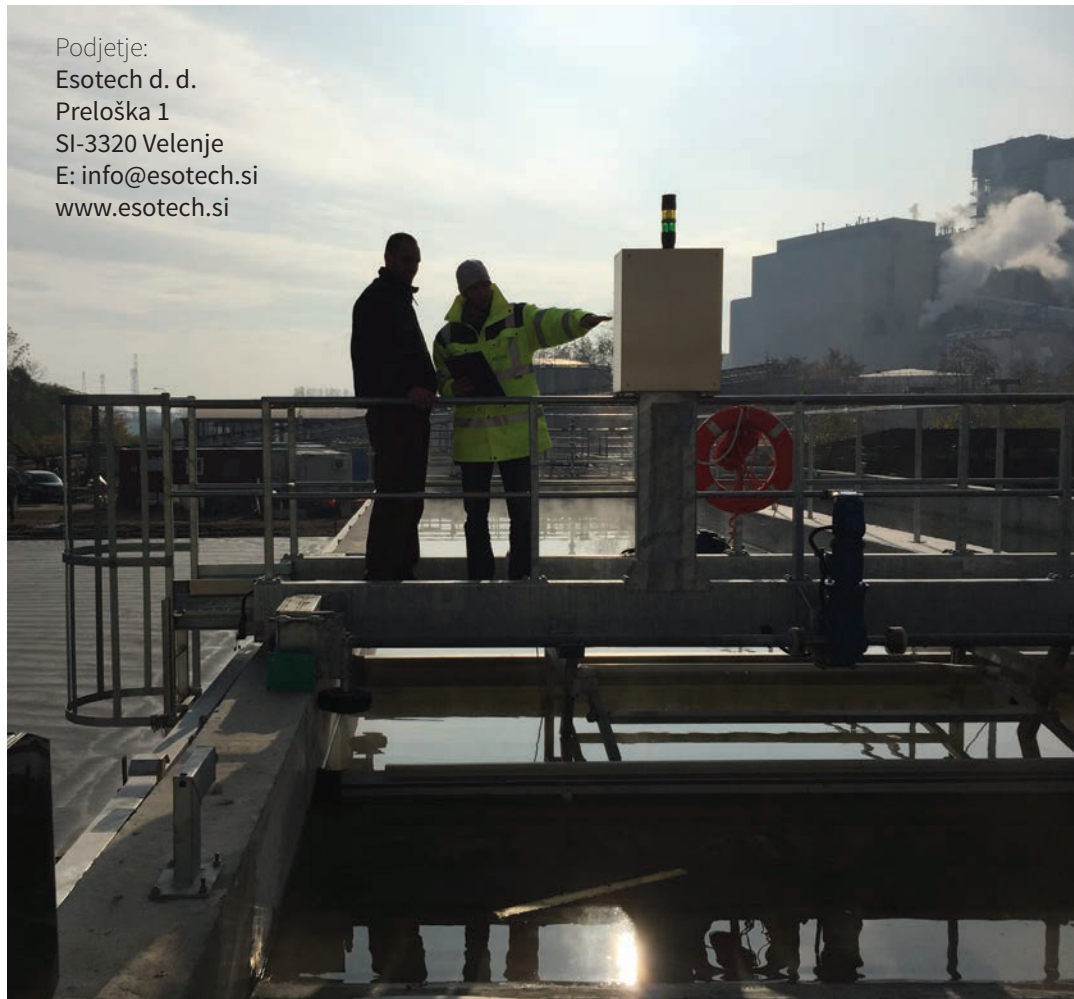

## SREBRNO PRIZNANJE

### GoOpti Inteligentne Transportne Rešitve d. o. o. **Inovativni platformni model vstopa na evropske trge kot temelj hitre rasti podjetja GoOpti**

GoOpti je večkrat nagrajena inovativna platforma za pametno organizacijo potniškega prometa na klic na daljših razdaljah, ki nudi cenovno ugodne prevoze z uporabo lastnega sistema rezervacij in dinamičnega določanja cen. Ima izjemen tržni potencial, kar dokazuje z 900.000 prepeljanimi potniki (med 1.7.2011 in do 30.6.2017), rastjo prihodkov in strank ter izkazanim interesom novih profesionalnih prevoznih podjetij za sodelovanje. Inovacija uspešno konkurira in ustvarja dodano vrednost za uporabnike po novem tudi v Italiji in Španiji, s tem, ko omogoča zanesljiva, varna in fleksibilna potovanja za dostopno ceno, ki jih izvajajo licencirani prevozniki.

Inovatorji:

Marko Guček, Tomaž Lorenzetti, Sašo Sušnik, dr. Boris Horvat,  
dr. Alen Orbanic, dr. Alexis Zrimec, Simon Belak

Podjetje:

GoOpti Inteligentne Transportne Rešitve d. o. o.

Leskoškova cesta 9E

SI-1000 Ljubljana

E: [info@goopti.com](mailto:info@goopti.com)

[www.goopti.com](http://www.goopti.com)



## SREBRNO PRIZNANJE

### HIDRIA AET Družba za proizvodnjo vžignih sistemov in elektronike d. o. o. **Krmilni modul za nadzor “after treatment” sistema**

Hidria AET je za korporacijo Caterpillar razvila inovativni krmilnik, ki krmili “after-treatment” sistem na izpušni cevi z namenom znižanja izpušnih plinov v ozračje. Prebojna inovacija omogoča hkratno krmiljenje več podsistemov, ki omogočajo tekoče ter okoljsko bistveno manj obremenjujoče delovanje motorja z notranjim izgorevanjem, ki bistveno znižuje izpust trdih delcev NOx.

S tem izdelkom je Hidria znotraj skupine Caterpillar-Perkins prvič vstopila na zelo zahtevno področje na področje elektronike. Proces razvoja izdelka je podjetju odprl nove prodajne kanale za prodor v tržne niše elektronskih podsuklopov na vozilu.

Inovatorji:

Jaka Kleč, Črtomir Juren, Jani Čebokli, Matija Gaberšček, Aleš Kranjc, Jernej Rejc, Dean Kravos, Andraž Gregorčič, Rok Bizjak

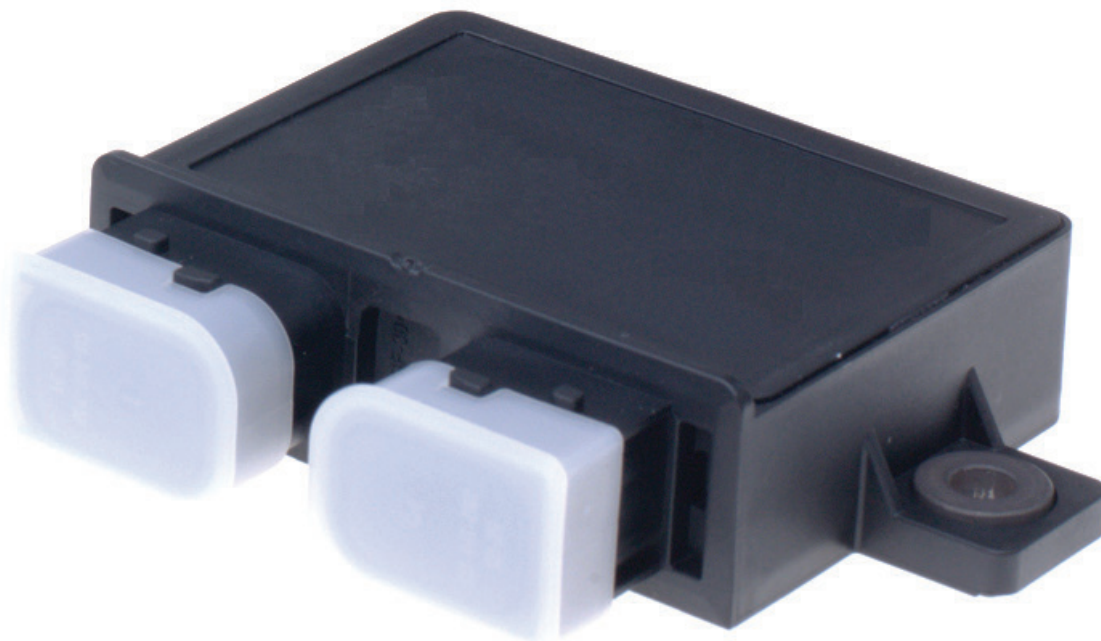
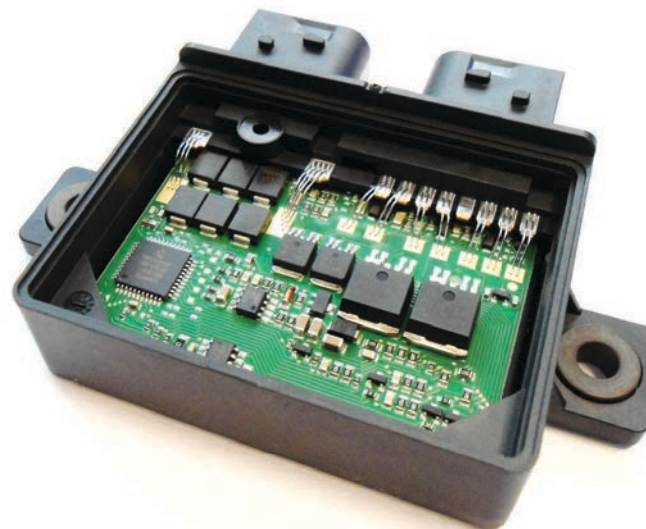

Podjetje:

HIDRIA AET Družba za proizvodnjo vžignih sistemov in elektronike d. o. o.

Poljubinj 89A

SI-5220 Tolmin

E: [info.aet@hidria.com](mailto:info.aet@hidria.com)

[www.hidria.com](http://www.hidria.com)



## SREBRNO PRIZNANJE

### Hidria Rotomatika d.o.o., podružnica Koper, PE Hidria Mototec Simulacija varjenja okvirjev motociklov

Simulacija varjenja aluminijastih ter jeklenih okvirjev za motocikle Hidrii kot edinemu dobavitelju v segmentu motociklov omogoča zanesljive simulacije dimenzijskih deformacij okvirjev motociklov. Deformacije povzročajo milimetrski odstopanja v strukturi okvirja, ki močno vplivajo na vozne lastnosti modernih motociklov. Inovacija omogoča pridobitev zanesljivih podatkov o deformacijah okvirjev. Rezultat je skrajšan čas, potreben za stabilizacijo procesa varjenja, skrajšan čas optimizacije in industrializacije novo pridobljenih naročil okvirjev, vse to pa je botrovalo pridobitvi velikega naročila s strani kupca BMW, s čimer je Hidria več kot podvojila obseg prodaje.

Inovator:  
Branko Stanič

WELD\_PLANNER - 02\_var2

NODE : Transitional\_Displacement\_Z  
Min = -0.285816 at Node 59777  
Max = 0.544271 at Node 48293

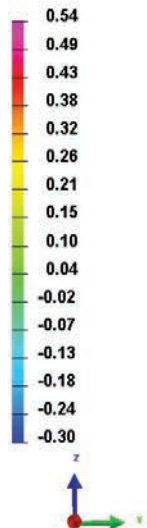

93 / 92.000000



WELD\_PLANNER - 06\_right

NODE : Transitional\_Displacement\_NORM  
Min = 0.0206885 at Node 35894  
Max = 1.9054 at Node 35324

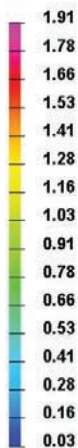

48 / 47.000000

Podjetje:  
Hidria Rotomatika d.o.o., podružnica Koper,  
PE Hidria Mototec  
Šmarska cesta 4  
SI-6000 Koper  
T: +386 5 610 50 19  
[www.hidria.com](http://www.hidria.com)

## SREBRNO PRIZNANJE

Impol 2000, d. d.

### Visokotrdna aluminijeva zlitina AL-Mg-Si in njen postopek izdelave

Izdelava visokotrдне aluminijeve zlitine temelji na pripravi vložka, taljenju, zadrževanju taline, litju drogov ali palic, homogenizacijskem žarjenju, razrezu drogov, iztiskovanju, preoblikovanju in toplotni obdelavi. Postopek omogoča izdelavo inovativne aluminijeve zlitine, ki se odlikuje po visokih trdnostnih lastnostih, odpornosti na dinamične obremenitve, dobri preoblikovalnosti, korozijski obstojnosti, manjši porabi energije in varstvu okolja pri proizvodnji in uporabi. Zlitina v nekaterih segmentih uporabe (avtomobilska industrija) predstavlja alternativo visokotrdnim jeklom. Patentiranje omogoča nadaljnjo proizvodnjo visokotrdnih zlitin skupine 6000, kar podjetju daje prednost pred konkurenco.

Inovatorji:

dr. Peter Cvahte, Marina Jelen, Vukašin Dragojevič, dr. Matej Steinacher

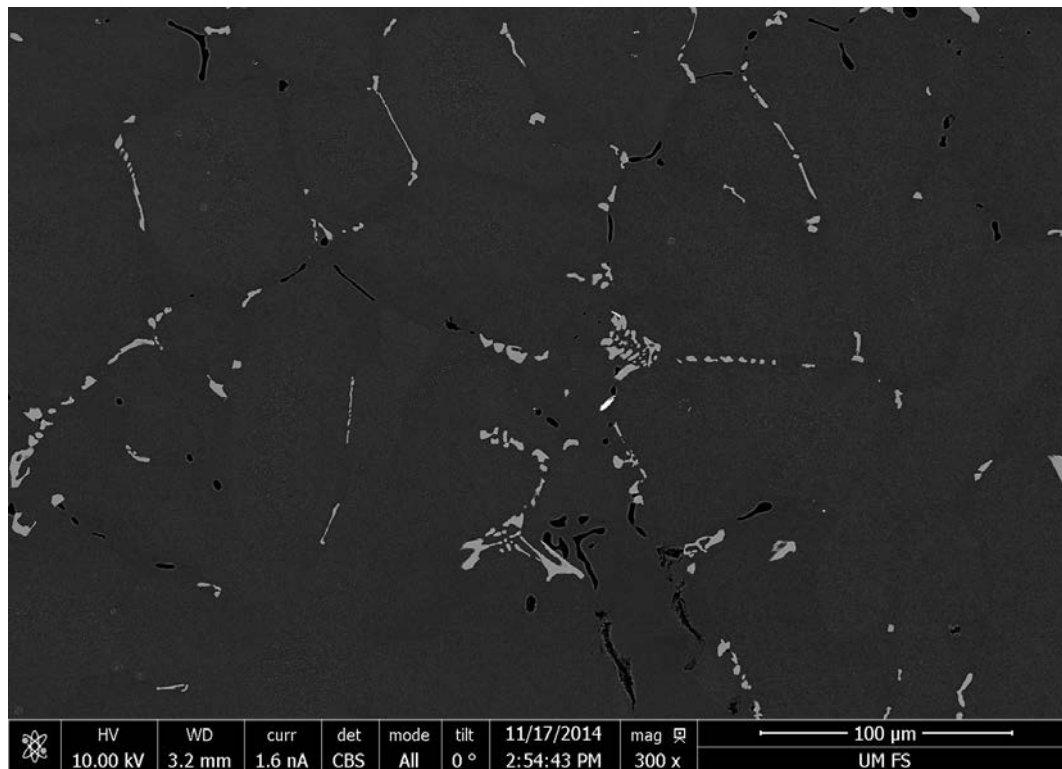

## SREBRNO PRIZNANJE

INO Brežice d. o. o.

### Aktivni nadzor vibracij na profesionalnih kmetijsko komunalnih strojih

Podjetje INO Brežice sledi različnim razvojnim trendom, med katere sodi tudi razvoj pametnih naprav in strojev. Kot celotni paket rešitve predstavljajo kombinacijo stroja, senzorja in pametne mobilne naprave, ki kupcu omogoča sprotno obveščanje o optimalnem delovanju in stopnji vibracije profesionalnih kmetijsko komunalnih strojev. Na trgu primerljiva rešitev ne obstaja in jo globalna konkurenca do danes ne ponuja. Celoten koncept rešitve je v postopku pridobitve patentne zaščite.

Inovatorja:

Branko Kos, Aleksandar Cvetanovski



Podjetje:  
INO Brežice d. o. o.  
Krška vas 34b  
SI-8262 Krška vas  
E: [ino@inobrezice.si](mailto:ino@inobrezice.si)  
[www.inobrezice.com](http://www.inobrezice.com)



## SREBRNO PRIZNANJE

Iskra PIO, d. o. o.

### Izolator za tehtanje izredno nevarnih surovin z visoko stopnjo zaščite – OEB 5

Inovacija je namenjena tehtanju zelo nevarnih surovin znotraj zaščitnega prostora, ki ga imenujemo izolator. Glede na SMEPAC testiranja se izolator uvršča v najvišjo kategorijo varnosti (OEB 5). Ključna novost je tehtnica, ki je pritrjena na steno izolatorja in ima v coni kontaminacije samo glavne vitalne dele, elektroniko in ostale za čiščenje problematične komponente pa se nahajajo izven izolatorja. Z inovativnim vpetjem več tehtnic z različnim merilnim območjem in posebnim tehtalnim telesom je dosežen optimalen manipulacijski prostor, visoka natančnost tehtanja in enostavno čiščenje po končanem procesu tehtanja.

Pomemben vidik inovacije je manjša izpostavljenost zaposlenih nevarnim surovinam, s čimer se zmanjša tudi tveganje za poklicne bolezni (vpliva na izboljšanje delovnega okolja in varnosti pri delu). Zaradi enostavnejšega čiščenja in s tem manjšo porabo pralnih medijev je z inovacijo dosežena tudi manjša obremenitev okolja z nevarnimi odpadki.

Inovatorji:

Davor Šterk, Aleš Cvelbar, Lojze Hosta, Marjan Hosta, Elvis Barukčič, Dr. Matej Pleterski, Mitja Gričar, Matjaž Grubar, Alojz Kračun (ALBA d.o.o)

Podjetje:  
Iskra PIO, d. o. o.  
Trubarjeva cesta 5  
SI-8310 Šentjernej  
E: info@iskra-pio.si  
www.iskra-pio.si



## SREBRNO PRIZNANJE

Isomat d. o. o. Mežica

### Isomat PRE-FAB predfabricirani 3E aplikati za napredne izolacijske rešitve izvedbe izolacije cevovodov in njihovih elementov

Potrebe po obvladovanju in varčevanju energije doma in v svetu kot tudi vse zahtevnejši ekološki in varnostni standardi uporabe materialov, so podjetje ISOMAT d.o.o. vodili k razvoju skupine predfabriciranih izdelkov za izolacije: cevak (ravni deli sklopa cevovoda) z notranjo izolacijsko plastjo za zmanjšanje izgub toplote ter segmentno koleno (krivina sklopa), ki zagotavlja zmanjšane izgube toplote v istem rangu kot cevak.

Podjetje je razvilo tudi novo tehnologijo proizvodnje teh izdelkov - optimiran razrez trapezoidnih lamel in tehnologijo linijskega kaširanja. Izdelki ustrezajo vsem zahtevam evropske zakonodaje in standardom, vezanim na varčevanje z energijo (URE).

Inovacija prinaša rezultate na področjih znižanja proizvodnih stroškov, prihrankov materiala, višanja proizvodnih kapacitet, ničnega odpada, višanja transportiranih količin koristnega volumna, če naštejemo le najpomembnejše. Takšna narava inovacije podjetja Isomat d.o.o. tako na več ravneh prispeva k osnovnim ciljem tako nacionalne kot tudi evropske podnebno-energetske politike, tako na področju povečanja energijske učinkovitosti, kot tudi znižanja emisij CO<sub>2</sub>.

Inovatorji:

Darko Pregel, Niko Kladnik, Matjaž Šavc, Aleksandra Logar



Podjetje:  
Isomat d. o. o. Mežica  
Celovška 3  
SI-2392 Mežica  
E: info@isomat.si  
www.isomat.si



## SREBRNO PRIZNANJE

Kolektor Group, Vodenje in upravljanje družb, d. o. o.

### Mikro strukturiranje površin za zagotavljanje tesnosti hibridnih komponent v avtomobilski industriji

Novе zahteve avtomobilске industrije po zagotavljanju tesnosti hibridnih komponent narekujejo implementacijo inovativnih tehnologij v proizvodni proces. V teku razvoja izdelka so v podjetju uporabili konvencionalen postopek mokrega kemijskega jedkanja, s katerim so dosegli kompleksno topografijo površine in tesen spoj po procesu obrizgavanja z duroplastičnim kompozitom. Inovacija temelji na zamenjavi umazanega, neselektivnega procesa kemijskega jedkanja s selektivno, suho tehnologijo, ki zagotavlja enake lastnosti izdelka in je bistveno cenejša in ekološko čistejša od konkurenčnih rešitev.

Inovatorka:

Dr. Ana Drmota Petrič

Podjetje:

Kolektor Group, Vodenje in upravljanje družb, d. o. o.

Vojkova ulica 10

SI-5280 Idrija

E: kolektor@kolektor.com

www.kolektor.com

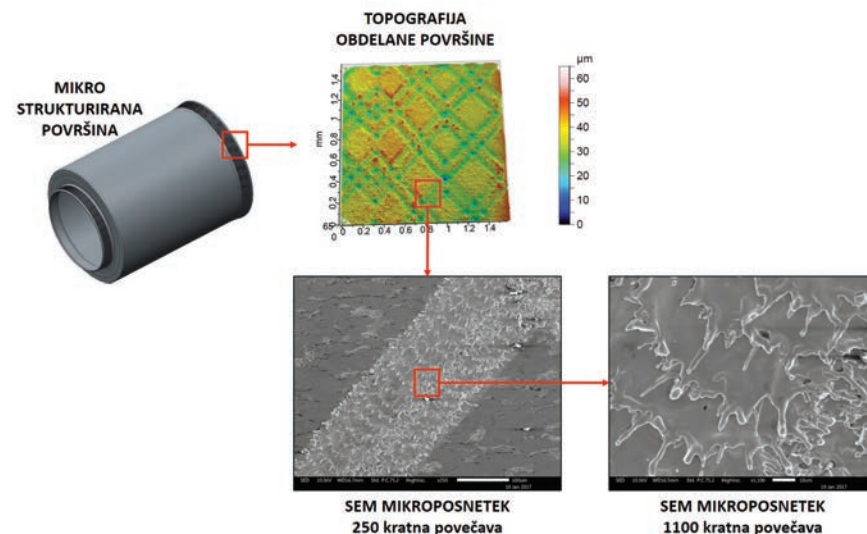
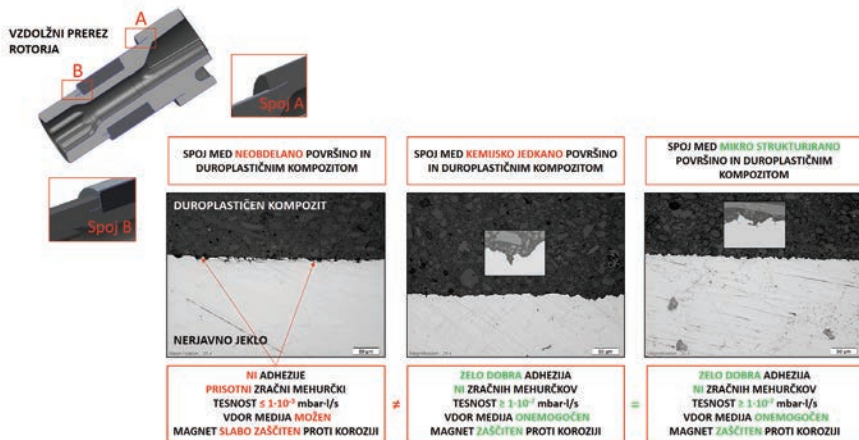
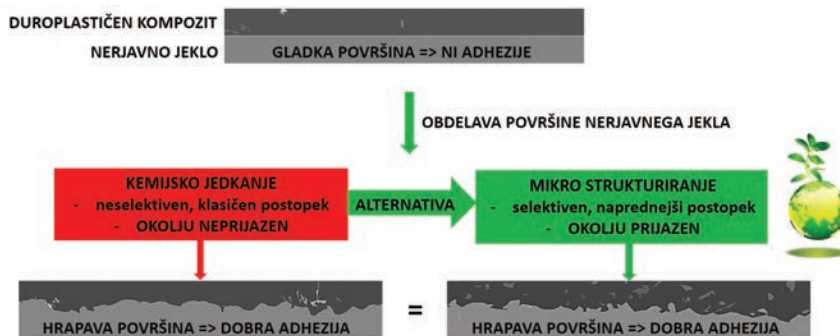

## SREBRNO PRIZNANJE

### Kovinoplastika Lož d. d., Stari trg pri Ložu Vratna zapora Avtomatik

Vratne zapore so namenjene varnostnemu zapiranju vhodnih vrat. Posebnost vratnih zapor Avtomatik podjetja Kovinoplastika Lož je v tem, da je v zaporo integriran sistem za avtomatsko aktiviranje elementov zapiranja. Le ta poskrbi, da so elementi zapiranja (čepi ter kavljji) aktivirani vsakič, ko se vratno krilo zapre. To pomeni, da imamo vratno krilo v vsakem trenutku zaprto v 6 točkah.

S tem se občutno izboljša tesnjenje vratnega krila, zmanjšajo se toplotne izgube in s tem posledično stroški energije. Odlično tesnjenje vrat ima za posledico tudi zmanjšano emisijo hrupa iz okolice in s tem dvig bivanjske kvalitete.

Inovatorja:

Samo Petrič, Petar Tadić

Podjetje:

Kovinoplastika Lož d. d., Stari trg pri Ložu

Cesta 19. oktobra 57

SI-1386 Stari trg

E: [info@kovinoplastika.si](mailto:info@kovinoplastika.si)

[www.kovinoplastika.si](http://www.kovinoplastika.si)

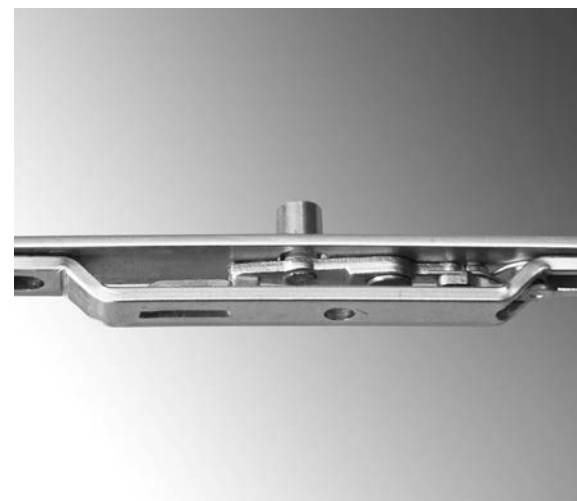
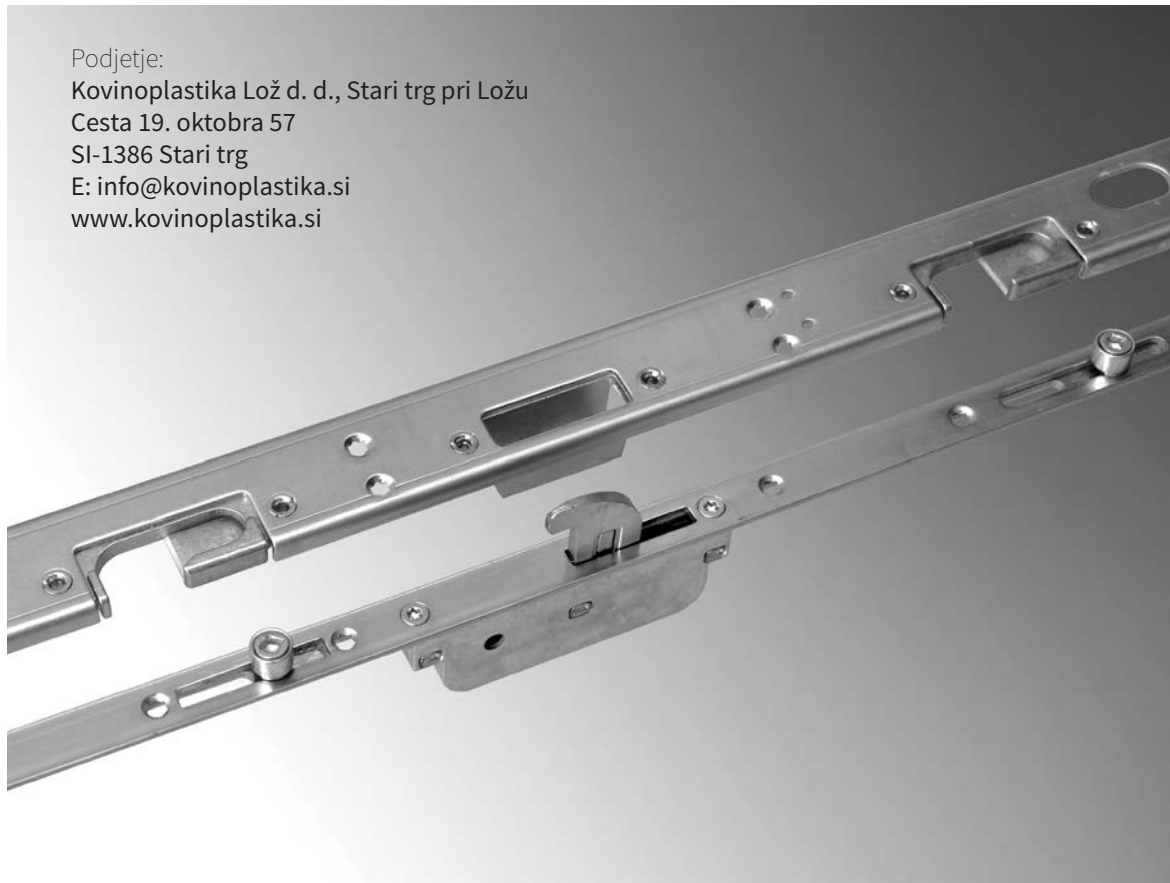

## SREBRNO PRIZNANJE

KRKA, d. d., Novo mesto

### Razvoj večnotnega peletnega sistema v obliki tablet s podaljšanim sproščanjem metoprolola za zdravljenje srčno-žilnih bolezni

»Podjetje KRKA, d.d., Novo mesto je razvilo nov farmacevtski izdelek z metoprololom za zdravljenje srčno-žilnih bolezni, ki zagotavlja bolnikom prijazno terapijo s kakovostnim, varnim, učinkovitim in dostopnim zdravilom. Inovativni izdelek pomembno prispeva k mednarodni konkurenčnosti nabora izdelkov podjetja.«

Inovatorji:

Marko Benkovič, dr. Polona Bukovec, dr. Katarina Dobrovoljc, Aleša Dular Vovko, dr. Simon Kukec, dr. Tatjana Mateovič Rojnik, mag. Aleša Punčuh Kolar

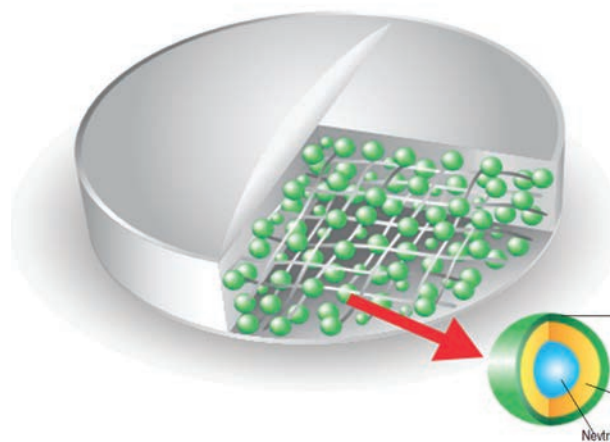

Podjetje:  
KRKA, d. d., Novo mesto  
Šmarješka cesta 6  
SI-8501 Novo mesto  
E: [info@krka.si](mailto:info@krka.si)  
[www.krka.si](http://www.krka.si)

Obloga s polimerom, ki zagotavlja podaljšano sproščanje

Obloga z učinkovino

Neutrarno jedro



## SREBRNO PRIZNANJE

L-TEK Elektronika d. o. o.

### FlyNest – platforma za nadzor in upravljanje gradnikov IoT

Platforma za nadzor in upravljanje gradnikov interneta stvari obsega in smiselno povezuje inteligentne merilno/krmilne enote, varno brezžično komunikacijo, usmerniške elemente za premostitev različnih jezikov komunikacije, sistem varne hrambe, analize velikih količin podatkov, sisteme odločanja, sistem grafičnih uporabniških vmesnikov za različne platforme (web, smartphone, apps) ter sistem servisov, ki omogočajo integracijo in povezovanje z drugimi sistemi.

Bistvo inovacije je razvoj dovolj modularnih gradnikov na področjih: elektronike, senzorskega dela, ohišij, integracija brezžične komunikacije (bluetooth in WiFi protokol), spletnih servisov, oblako (cloud) shranjevanje podatkov in spletna vizualizacija, ki omogočajo učinkovito implementacijo v najrazličnejše industrijske aplikacije.

Te funkcionalnosti preprečujejo nepotrebne izpade v proizvodnji, s tem zmanjšajo stroške poslovanja in bistveno prispevajo k povečanju uspešnosti podjetij-uporabnikov.

Inovatorji:

Matej Slapšak, dr. Viktor Zaletelj, Simon Krulec, Primož Zajec, Klemen Škoda, Gorazd Kovačič, Marko Stušek, Gašper Sladič



Podjetje:  
L-TEK Elektronika d. o. o.  
Obrtna cesta 18  
SI-8310 Šentjernej  
E: info@ltek.si  
www.FireFly-IoT.com

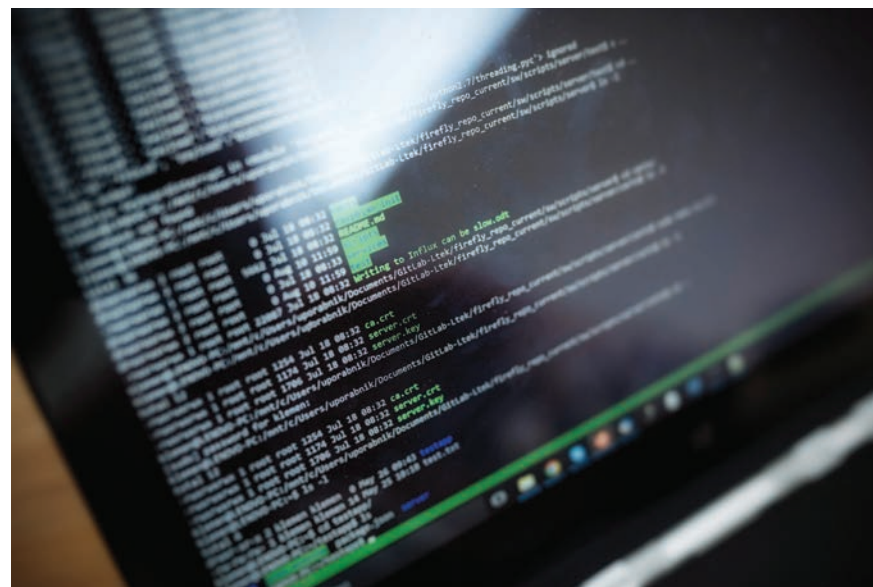

## SREBRNO PRIZNANJE

MAHLE Letrika, Proizvodnja električne in elektronske opreme za motorna vozila, d. o. o.

### **Alternator z inovativnim zunanjim ventilatorjem za intenzivno hlajenje ležaja na pogonski strani za podaljšanje življenjske dobe alternatorja**

Ventilatorji na raznih električnih motorjih ali generatorjih ustvarjajo pomožen ali dodaten tok hladilnega zraka skozi namenske odprtine v ventilatorju. Ta dodatni zračni tok se lahko izkoristi za hlajenje predela stroja, kjer glavni hladilni zračni tok ne zadostuje.

Inovacija podjetja Mahle se nanaša na dodatne odprtine v nosilnem delu ventilatorja med gredjo in lopaticami ter pred ohišjem prednjega ležaja. Primarni zračni tok povzroči podtlak med ventilatorjem in ležajem in s tem vlek sekundarnega toka svežega hladnega zraka skozi luknje v ventilatorju preko ohišja ležaja. Temperatura ležaja se zniža, kar vodi v podaljšanje življenjske dobe ležaja oz. alternatorja za 50 %. Prednost je tudi nesimetrična razporeditev odprtin po obodu ventilatorja, kar preprečuje interferenco zvoka in s tem nižji hrup ventilatorja.

Inovatorji:

Dr. Vanja Pahor Kos, Darjo Pavšič, Mitja Berce

Podjetje:

MAHLE Letrika, Proizvodnja električne in elektronske opreme za motorna vozila, d. o. o.

Polje 15

SI-5290 Šempeter pri Gorici

T: +386 5 339 30 00

[www.letrika.mahle.com](http://www.letrika.mahle.com)

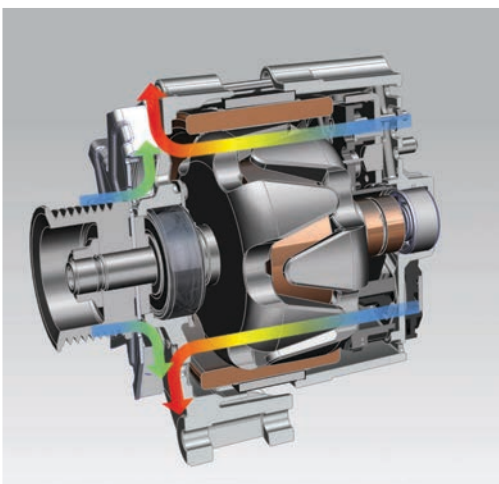
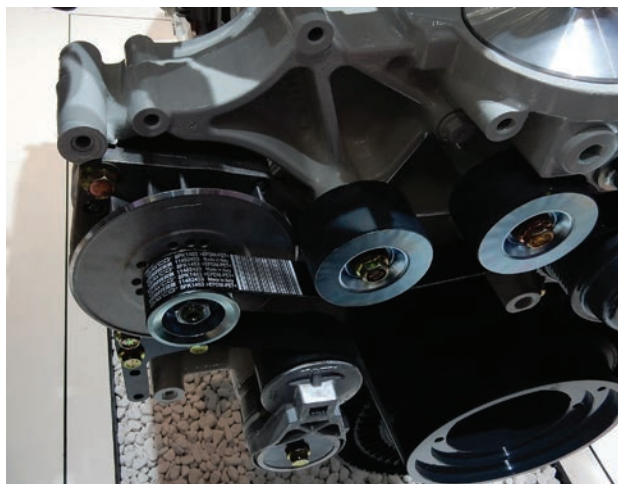

## SREBRNO PRIZNANJE

Radeče Papir Nova d. o. o.

### NIR fluorescentna zaščita v papirju z zaščitami

Inovacija spada na področje izdelave papirja in tiskarstva, še posebej na področje izdelave listin, bankovcev, torej listin, ki morajo vsebovati elemente, ki onemogočajo oz. otežujejo ponarejanje in/ali prenašanje dokumentov.

Inovacija podjetja Radeče Papir Nova se nanaša na uporabo NIR barvil in/ ali pigmentov pri barvanju zaščitnih vlaken, papirne mase in pri tisku zaščitne nitke, »blanšet« in drugih dodatkov, ki jih dodajo v papirno maso.

Zaščitni elementi, ki so jih razvili v podjetju, predstavljajo učinkovito zaščito končnih produktov (denarja, vrednostnih listin, dokumentov), ki jih uporabljamo v vsakdanjem življenju. To so elementi, ki pripomorejo k odločitvi kupca, katerega proizvajalca papirja bo izbral.

Radeče Papir Nova z inovacijo nastopa na nov trg varnostnih papirjev in listin.

Inovatorki:

Barbara Sušin, Kristina Bašnec

Podjetje:  
Radeče Papir Nova d. o. o.  
Njivice 7  
SI- 1433 Radeče  
E: info@radecepapir.si  
www.radecepapir.si

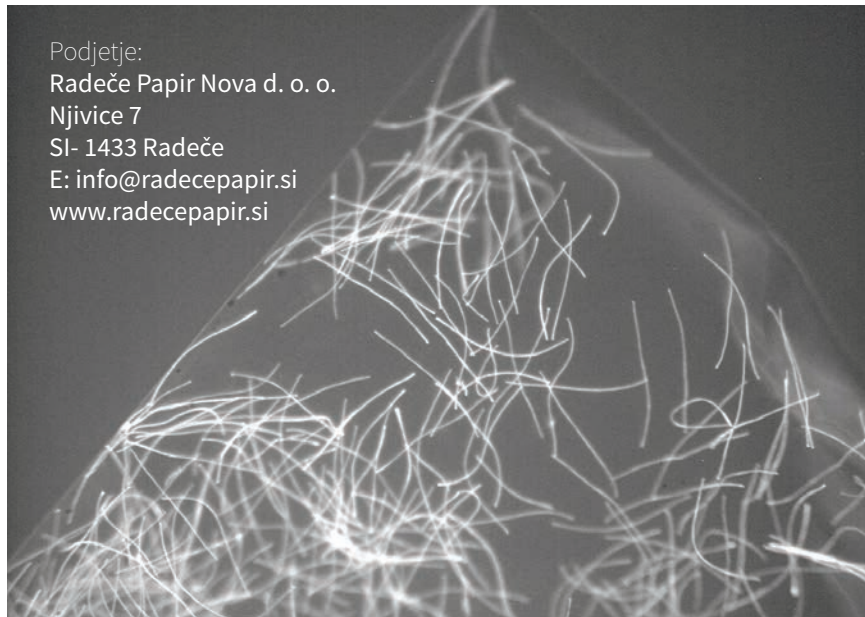

VSC6000 USER, Natasa, VSC6000/HS, Serial Number 60717  
10:04:59 01/02/2017 Lights=Spot 400-535 (0), Longpass=695, Mag=11.55  
Auto Exposure (Integration=262ms, Iris=90%), Brightness=60, Gamma=On, Imaged width=28.05 mm

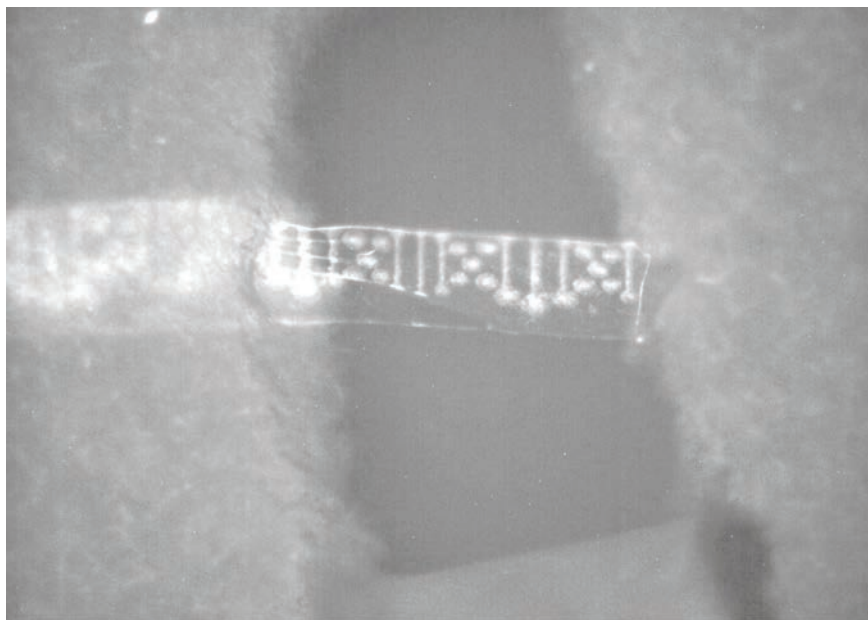

VSC6000 USER, Natasa, VSC6000/HS, Serial Number 60717  
10:15:44 01/02/2017 Lights=Spot 445-570 (0), Longpass=715, Mag=14.38  
Auto Exposure (Integration=500ms, Iris=90%), Brightness=60, Gamma=On, Imaged width=22.53 mm

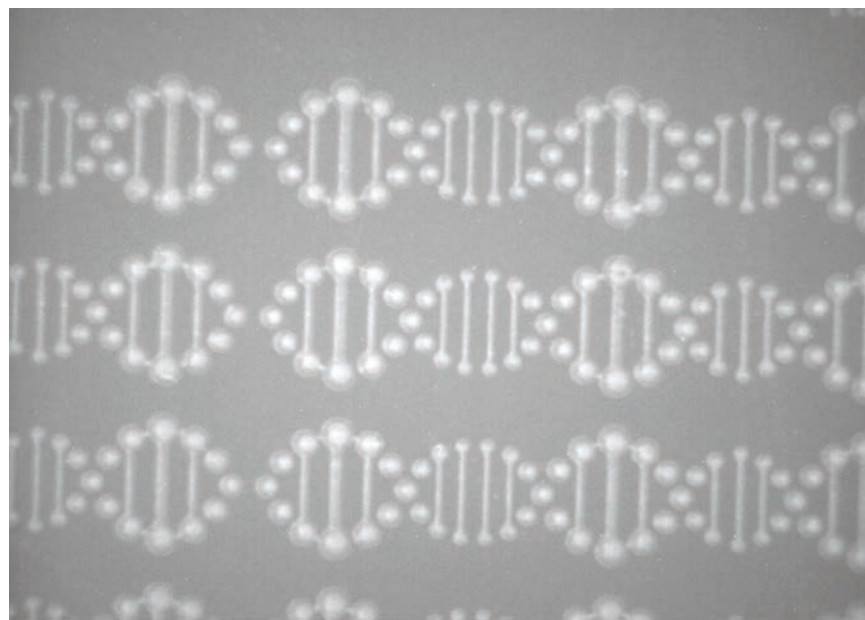

VSC6000 USER, Natasa, VSC6000/HS, Serial Number 60717  
09:29:27 01/02/2017 Lights=Spot 445-570 (0), Longpass=695, Mag=15.7  
Auto Exposure (Integration=500ms, Iris=90%), Brightness=60, Gamma=On, Imaged width=20.64 mm

## SREBRNO PRIZNANJE

Roto Group d. o. o.

### Kajak za morje Buran 488

Inovativen kajak za morje ROTO Buran 488 se odlikuje po odlični nosilnosti in stabilnosti, hitrosti ter multifunkcionalnosti. Njegova velikost in oblika omogočata enostaven vstop in izstop iz kajaka, zaradi česar je primeren za uporabo tudi starejšim veslačem in invalidom. Dvignjena in povečana oblika sprednjega dela lupine omogočata udobno namestitev veslačev veljih in močnejših postav. Novost je tudi priključek v zadnjem delu kajaka, ki je multifunkcijske narave in se lahko uporabi za namestitev izpustnega ventila ali krmila za vzdrževanje smeri kajaka v vetrovnih in valovitih vodnih razmerah. Kajak lahko proizvajamo iz delno recikliranega materiala in ga v celoti recikliramo po uporabi.

Inovatorja:

Suzana Flisar, Matjaž Pavlinjek



Podjetje:

Roto Group d. o. o.

Gorička cesta 150, Černelavci

SI-9000 Murska Sobota

T: +386 2 52 52 151

[www.roto-group.eu](http://www.roto-group.eu)

## SREBRNO PRIZNANJE

Sastela d. o. o.

IT Pharma d. o. o.

### Terminal za naročanje tort za vse priložnosti

Podjetje Sastela je zaznalo potrebo kupcev po enostavnem načinu naročanja individualno sestavljenih tort.

V sodelovanju s podjetjem IT Pharma so razvili terminal, ki kupcu omogoča hiter, enostaven in varen način naročanja ter prevzemanja tort na mestih v trgovskih centrih - kjer se najpogosteje nahajajo. Kupec je tekom nakupa seznanjen s ceno torte in možnimi alternativami, ki jih ima na voljo.

Kupec lahko v trgovskem centru TUŠ oz. v izbrani Tuš poslovalnici izbere in naroči individualizirano torto (na voljo ima 200 kombinacij oblik, okusov, prelivov, mas, okrasitev, okrasnih dodatkov in napisov), prevzame pa jo v nekaj dneh v poslovalnici, kjer jo je tudi naročil.

Podjetje Sastela s tem širi poslovanje in ponudbo tort iz Pomurske regije na celotno Slovenijo.

Inovatorja:

Tanja Šalamon, Borut Babič

Podjetje:

Sastela d. o. o.

Joška Berdena ulica 1

SI-9240 Ljutomer

E: info@sastela.si

www.sastela.si

in podjetje:

IT Pharma d. o. o.

Glavni trg 11b

SI- 9240 Ljutomer

borut.babic@it-pharma.si

www.it-pharma.si

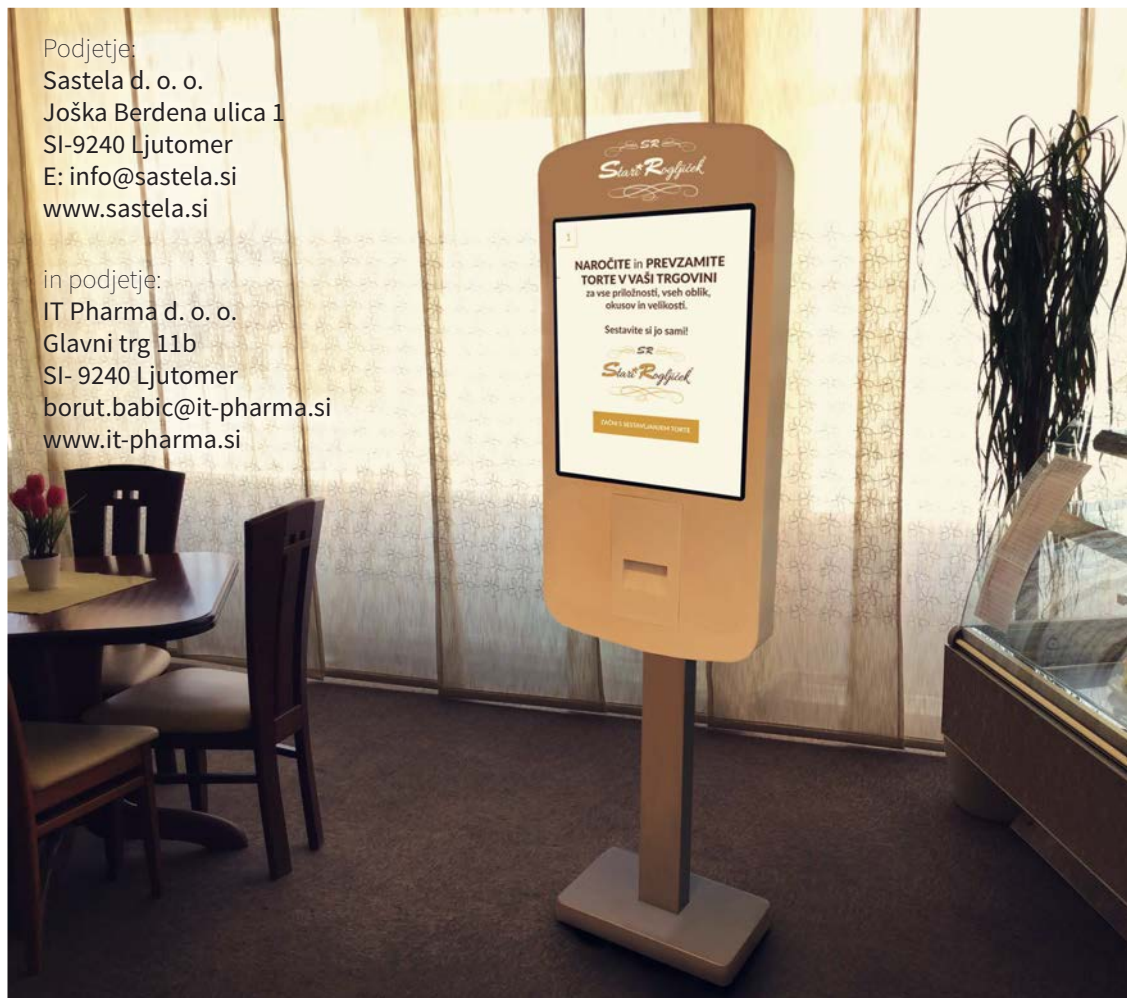

1 NAROČITE in PREVZAMITE TORTE V VAŠI TRGOVINI za vse priložnosti, vseh oblik, okusov in velikosti. Sestavite si jo sami! SR *Stari Roglički* ZAČNI S SESTAVLJANJEM TORTE

2 IZBERI KATEGORIJU ROJSTNODNEVNE POROČNE TORTE ZA PRILIKOŠNOSTI OTROŠKE IZBERI

3 IZBERI VELIKOST 30 - 50 OSEB 50 - 80 OSEB 80 - 100 OSEB 100 - 120 OSEB IZBERI

4 IZBERI OBLIKO NADSTROPNA SREČEK NADSTROPNA OKROGLA TRINADSTROPNA OKROGLA PETNADSTROPNA PETNADSTROPNA STOPNICAŠTA ŠTIRINADSTROPNA STOPNICAŠTA POROČNA PIRAMONČNA TRIDSTROPNA RAZVEJANA IZBERI

5 IZBERI OKUS, ZUNANJOST, BARVE, OKRASITEV, NAPIS, FIGURO IN SVEČKE OKUS: COKOLADA, ANANAS, LEMON, ANANAS ZUNANJOST: BELTINJA, PRELIT S COKOLADO, PRELIT S OBRNOM BELTINJA, BELTINJA S COKOLADNO MASO, NAGA PIRAMIDA BARVE OKRASKOV: [Color selection] OGNJENA FONTANA: DA, NE SKUPAJ: 115 EUR IZBERI

6 Naročili ste torto: POROČNA 4-NADSTROPNA JAGODA PRELITA S COKOLADO RDEČA SKUPAJ: 115EUR Dostava do petka do 15. ure v vaši trgovini POTRDI NAROČILO Izpisal se vam bo listek, katerega plačate na blagajni v trgovini. S plačilom listka je naročilo potrjeno.

## SREBRNO PRIZNANJE

### SIJ Metal Ravne d. o. o. Ravne na Koroškem Nova generacija jekel za delo v vročem

Novo jeklo SITHERM S360 R je orodno jeklo za delo v vročem, namenjeno za izdelavo orodij za tlačno litje neželeznih kovin in zlitin ter za preoblikovanje. V primerjavi z ostalimi klasičnimi orodnimi jekli te skupine ima SITHERM S360 R povišano vsebnost ogljika (C) ter dodatke legiranih elementov (Ni, N), ki izboljšajo odpornost proti lezenju in dajejo višjo udarno žilavost ter izboljšano prekaljivost jekla oz. orodja. To pripomore k bolj homogenim lastnostim orodja po celotnem volumnu. Višje izhodne trdote jekla po kaljenju omogočajo uporabo SITHERM S360 R v širokem območju delovnih trdot orodij, med 44 in 56 HRC ob zadržani dobri žilavosti jekla. V primerjavi z ostalo skupino ima jeklo boljšo toplotno prevodnost, kar omogoča uporabniku skrajšanje delovnih ciklov ter izvedbo termo mehanske obdelave izdelka pri vročem preoblikovanju oz. vročem štancanju. ( Hot stamping)

Podjetje je z inovacijo uspelo izdelati novo jeklo z izboljšanimi lastnostmi, ga opremiti z vsemi potrebnimi podatki (izdelan standard za jeklo, katalog jekel) ter pristopiti do kupcev s celotno ponudbo – ponudba jekla in svetovalnih storitev glede uporabe jekla. S tem se je SIJ Metal Ravne uspel umestiti na vidno mesto med proizvajalci visokokakovostnih in vrhunskih orodnih jekel.

Inovatorji:

Andrej Vrečič, Mag. Darja Oblak, Simon Leskovec, Mag. Miran Kadiš, Gregor Herkovič, Sašo Mačič, Urnaut Borut

Podjetje:

SIJ Metal Ravne d. o. o. Ravne na Koroškem  
Koroška cesta 14  
SI-2390 Ravne na Koroškem  
E: info@metalravne.com  
sij.metalravne.com

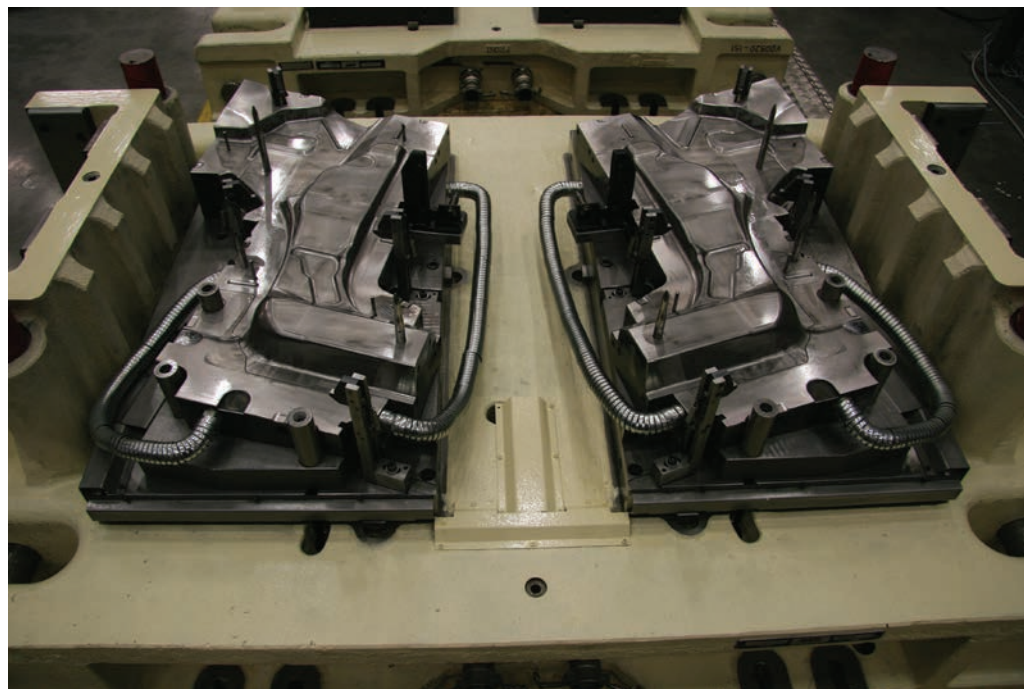

## SREBRNO PRIZNANJE

Splošna bolnišnica Slovenj Gradec, Center za zdravje na daljavo CEZAR Slovenj Gradec in Diabetična ambulanta Slovenj Gradec

### Telemedicinska storitev za oporo kroničnim bolnikom pri njihovem samozdravljenju v domačem okolju za boljše obvladovanje kroničnih bolezni In EXODIAB - orodje za elektronsko spremljanje bolnikov s sladkorno boleznijo

Center za zdravje na daljavo »CEZAR«, ki deluje v okviru Splošne bolnišnice Slovenj Gradec, je vzpostavil dve, na evropskem nivoju inovativni zdravstveni storitvi: »telemedicinsko spremljanje bolnikov s srčnim popuščanjem in/ali sladkorno boleznijo tip 2« ter »elektronsko spremljanje bolnikov s sladkorno boleznijo«. Storitvi sta spremenili delo zdravstvenih timov, ki aktivno in kontinuirano sodelujejo z bolniki pri njihovem samozdravljenju v domačem okolju. CEZAR sedaj ponuja razviti storitvi tudi drugim zdravstvenim institucijam v Sloveniji in po Evropi. Z nadaljnjim inoviranjem razvijajo nove programe/ storitve, ki bodo omogočile dostop do tovrstne obravnave tudi drugim kroničnim bolnikom, npr. z arterijsko hipertenzijo, po možganski kapi, po srčnem infarktu, z bolezensko debelostjo in idr.

Inovatorji:

prim. Cirila Slemenik Pušnik, Metka Epšek Lenart, dr. med., mag. Stanislav Pušnik, dr. Drago Rudel, dr. Zdravko Balorda, Maja Rakuša, Sandi Ogrizek

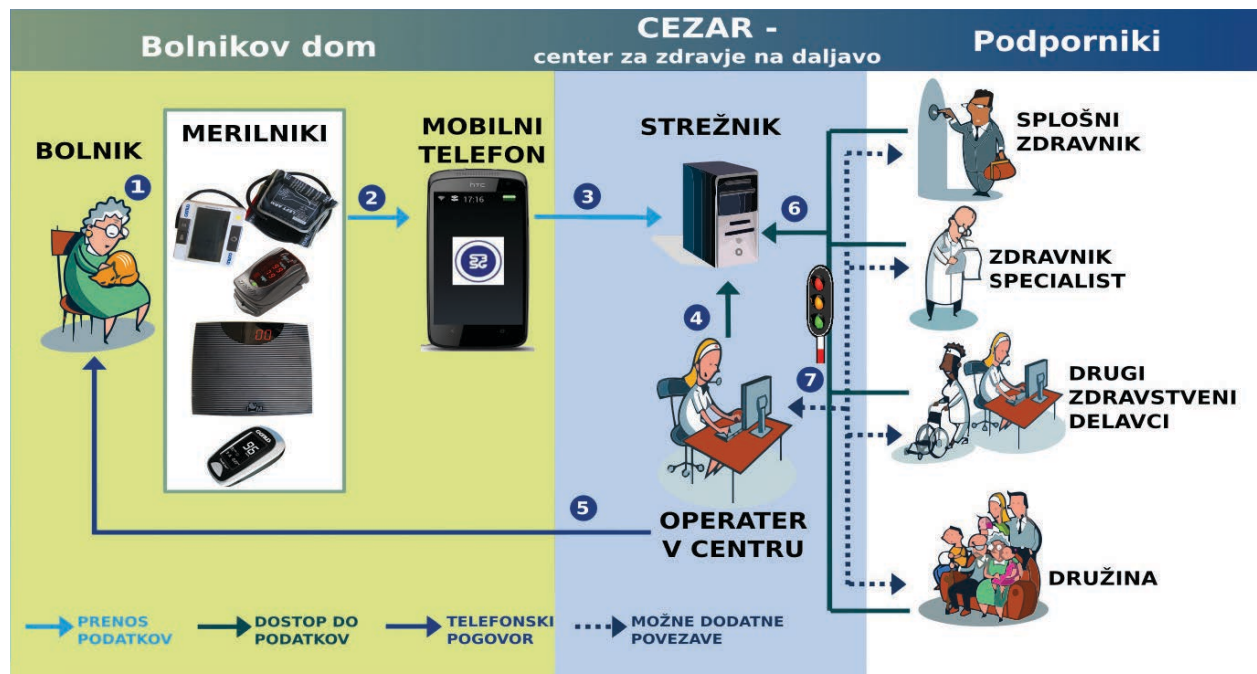

Organizacija:

Splošna bolnišnica Slovenj Gradec,  
Center za zdravje na daljavo CEZAR  
Slovenj Gradec in Diabetična  
ambulanta Slovenj Gradec  
Gospodarska cesta 1  
SI-2380 Slovenj Gradec  
E: info@sb-sg.si  
www.sb-sg.si

## SREBRNO PRIZNANJE

Steklarna Hrastnik d. o. o.

### Apliciranje treh različnih tehnologij proizvodnje steklenih izdelkov na eni steklarski peči

Inovacija predstavlja novost v steklarski industriji. Podjetje je z apliciranjem treh različnih tehnologij proizvodnje steklenih izdelkov na peči s sorazmerno majhnim finančnim vložkom za 60 % povečalo kapaciteto proizvodnje stekla, znižalo raven emisij NOx, znižalo specifično rabo energije, porabljene za kilogram staljenega stekla, a sočasno ohranilo kakovost stekla.

Steklarna Hrastnik aktivno spremlja in analizira trg ter se dinamično odziva na zaznane potrebe. Inovacija predstavlja osnovni gradnik bodočih usmeritev podjetja – vstopajo na zahtevne trge luksuznega in specialnega stekla, predvsem v kozmetično in parfumarsko industrijo.

Inovatorji:

Robert Gaal, Radovan Krneta, Pero Ereiz, Jože Kumar, Vlado Kršlin, Matija Jeršin, Enes Rakovič, Mateja Koritnik, Jaša Polutnik, Srečko Medvešek, mag. Roman Tušek

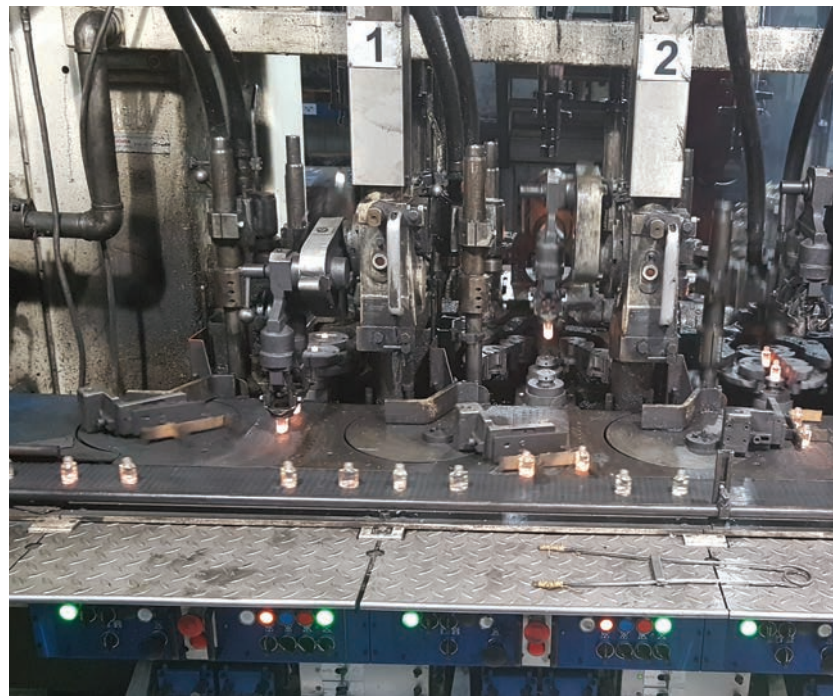



## SREBRNO PRIZNANJE

Stork, d. o. o.

### Postopek za industrijsko izdelavo ene ali več komponent sladoleda z dodatki sadja oziroma sadne kaše in sadnih sladkorjev

Strast podjetja Stork je kupcem ponuditi zdravo sladico, polno naravnih sestavin in bogatih okusov. Zaradi tega so razvili in patentirali postopek proizvodnje zdrave alternative industrijskim sladoledom.

Kakovostni in trendovski sladoledi z dodatki sadja oziroma sadne kaše in sadnih sladkorjev so primerni za sladkosnedne vse leto, prodajajo pa se tako v Sloveniji kot tudi že v tujini.

Inovator:

Aleksander Šikar



Podjetje:

Stork, d. o. o.

Cesta k Tamu 11

SI-2000 Maribor

E: [info@stork-ice.eu](mailto:info@stork-ice.eu)

[www.stork-ice.eu](http://www.stork-ice.eu)

## SREBRNO PRIZNANJE

TPV d. o. o.

### Inovativno, samodejno vodeno vozilo Optimatik 160

TPV je skupaj z razvojnim partnerjem IKU razvil in izdelal lastno, inovativno, avtomatsko vodeno vozilo Optimatik 160, za avtomatizacijo logistike v proizvodnji. Gre za vozilo tunelske izvedbe, z višino le 160 mm, kar je edinstveno na trgu. S tem je nižje od višine standardnih koles industrijskih vozičkov, zato predelave vozičkov niso potrebne, kar občutno zniža stroške uvedbe. Njegova širina 420mm omogoča vožnjo standardnih EURO palet, prav tako brez predelav vozičkov. Optimatik 160 zagotavlja podjetju TPV pomembno konkurenčno prednost na trgu, uporabniku pa višjo produktivnost, učinkovitost in zanesljivost procesov ter visoke prihranke pri energiji.

Inovatorji:

Janez Sluga, Robert Simčič,

Aleksander Brence, Aleš Ucman, Matej Mikolič,  
Matjaž Sotler, Mag. Dominik Rajšelj (IKU d. o. o.)

Podjetje:

TPV d. o. o.

Kandijska cesta 60,

SI-8000 Novo mesto

E: [tpv@tpv.si](mailto:tpv@tpv.si)

[www.tpv.si](http://www.tpv.si)



Vsem prejemnikom priznanj iskreno čestitamo!





### Program GZS za spodbujanje inovativnosti

Gospodarska zbornica Slovenije je razvila blagovno znamko »Inovativna Slovenija«, s katero pokrivamo celoten proces podpore inovativnosti, od ideje in razvoja, preko zaščite intelektualne lastnine, povezovanja s partnerji, umestitve inovacije na mednarodne trge in seveda promocije inovacij. Zasedujemo cilj, da z izvajanjem aktivnosti na različnih področjih spodbudimo inovativno klimo v Sloveniji ter s tem doprinesemo k uspešnemu prodoru slovenskih inovacij na tuje trge.

Program Inovativna Slovenija zajema naslednje aktivnosti:

- **INFORMIRANJE** o vsebinah, pomembnih za poslovanje in razvoj podjetja je ena od stalnih aktivnosti GZS.
- **PROMOCIJA** inovacij in inovativnih podjetij preko sodobnih medijskih kanalov.
- **IZOBRAŽEVANJA**. Vsako leto organiziramo okoli 10 izobraževanj, ki udeležencem iz podjetij nudijo širok spekter znanj, od ozko specializiranih do splošnih, za širšo poslovno javnost. Predavatelji so vrhunski strokovnjaki iz Slovenije in tujine.
- **KONFERENCE**, usmerjenih v osveščanje podjetij o prihodnjih in nastajajočih tehnologijah ter v povezovanje podjetij z drugimi subjekti v Sloveniji in tujini z namenom spodbujanja razvojnega sodelovanja, predvsem na področju visokih tehnologij.
- **POVEZOVANJE** je ena ključnih vlog GZS kot stičišča za različne javnosti za namene izmenjave informacij, izkušenj, dobrih praks. Slovenska podjetja povezujemo s predstavniki raziskovalnih organizacij ter drugimi podjetji v Sloveniji in tujini.
- **INTERNACIONALIZACIJA**. Tehnološke delegacije so mednarodno razvojna in poslovna srečanja, namenjena spodbujanju razvojnega sodelovanja (skupni razvojni projekti).
- **SVETOVANJE IN MENTORSTVO**. Podjetjem nudimo pomoč in nasvete iz različnih področij širše tematike inovativnosti.
- **SPodbujanJE MLADIH**. Aktivni smo na področju spodbujanja inovativnosti mladih – podpiramo in promoviramo start-up weekende, podpiramo študente pri razvoju novih inovativnih eko živil (natečaj Ecotrophelia) ter sodelujemo z Inicijativo Start:Up Slovenija.
- **NAGRAJEVANJE INOVATIVNOSTI**. Imamo najdaljšo tradicijo podeljevanja priznanj za inovacije.

## Priznanja Gospodarske zbornice Slovenije za najboljše inovacije

Priznanja GZS za najboljše inovacije so priznanja za inovativnost z najdaljšo tradicijo.

Letošnje leto obeležujemo 21. obletnico podeljevanja.

GZS podeljuje priznanja produktnim, procesnim, trženjskim in organizacijskim inovacijam.

Izbor Priznanj GZS za najboljše inovacije poteka dvostopenjsko. Na prvi stopnji območne in regionalne gospodarske zbornice razpišejo natečaje za najboljše inovacije. Prijavljeni inovacijski projekti so ocenjeni po usklajenih merilih oz. pravilniku, ki velja tako na regionalnem kot na nacionalnem nivoju. Upoštevane so vse inovacije, ki ustrezajo razpisnim pogojem, najboljše pa so v okviru natečaja tudi nagrajene (z zlatim, srebrnim oz. bronastim priznanjem).

Na drugo, nacionalno stopnjo, se uvrstijo najboljše inovacije iz trinajstih regij Slovenije, ki tekmujejo za »priznanje za najboljšo inovacijo GZS na nacionalni ravni«.

Pridobiti zlato priznanje za najboljše inovacije na nacionalni, slovenski ravni, ni lahko. Inovacija mora izpolnjevati 3 glavne kriterije oz. 8 podkriterijev:

- Izvirnost: inovacija mora biti izvirna, nova oz. dosti boljša od obstoječega stanja na trgu.
- Zaščita: z inovacijo povezana intelektualna lastnina mora biti zaščiten z ustrezno obliko zaščite (patent, poslovna skrivnost, model, blagovna znamka).
- Dosežena in še pričakovana gospodarska učinkovitost: inovacija je tržno uspešna in prepoznana kot koristna s strani kupcev, dobaviteljev, uporabnikov.
- Doseženi in še pričakovani nefinančni vidiki: koristi za podjetje, ki niso finančno merljive, zvestoba blagovni znamki, koristne novosti, ki prinašajo dobrobit družbi, pomen inovacije za družbeno okolje.
- Inovacija predstavlja spodbudo inovacijski kulturi v sodelujočih organizacijah oz. jo nadgrajuje. Doprinaša k dobrobiti v lokalnem, regionalnem, nacionalnem in mednarodnem okolju.
- Okoljski vidik.

Inovacije, predstavljene v katalogu, so prehodile pot dveh izborov in izpolnile vse omenjene kriterije na najvišjem nivoju. Zato so si zaslužile laskavi naziv: Priznanje GZS za inovacijo 2017.



**Katalog nacionalnih prejemnikov Priznanj GZS za inovacije 2017**

Izdajatelj: Gospodarska zbornica Slovenije, Dimičeva 13, 1504 Ljubljana, 01 5898 000, [www.gzs.si](http://www.gzs.si), [info@gzs.si](mailto:info@gzs.si)

Vodja področja inovativnosti: mag. Simona Rataj

Tisk: Present d.o.o., 400 izvodov

Ljubljana, september 2017



Gospodarska  
zbornica  
Slovenije

